

CATÁLOGO DE PRODUTOS

*Inovação para sua
piscina!*

2024

| ed.
Novembro



Bem-vindo ao Catálogo de Produtos Pooltec 2024!

Com uma sólida trajetória no mercado, a Pooltec se dedica a fornecer soluções inovadoras para piscinas, combinando produtos de alta qualidade com tecnologia. Nosso compromisso com a inovação nos permite desenvolver uma ampla gama de produtos que atendem às diversas necessidades de nossos clientes, garantindo segurança, eficiência e durabilidade.

Desde nossa fundação, a Pooltec tem se empenhado em oferecer as melhores soluções para o setor de lazer e bem-estar. Nossa equipe de especialistas e o rigoroso controle de qualidade garantem que nossos produtos proporcionem a melhor experiência aquática, seja em residências, clubes ou complexos comerciais.

Nossa expertise abrange desde aquecimento e iluminação até sistemas de automação e tratamento de água, sempre com foco em soluções que combinam tecnologia e sustentabilidade. Nossos produtos são reconhecidos por sua qualidade, desempenho e facilidade de uso, proporcionando aos nossos clientes tranquilidade e satisfação.

Nosso objetivo é oferecer produtos que superem as expectativas dos clientes, com um atendimento personalizado e suporte técnico especializado. Estamos sempre prontos para ajudar e fornecer as melhores soluções para qualquer projeto.

Agradecemos a sua confiança e esperamos que este catálogo ajude a encontrar as soluções ideais para suas necessidades.

Atenciosamente, Equipe Pooltec.

Aquecedores para piscinas

Trocadores de calor	1
Aquecedor solar	2
Termômetros	2
Acessórios	2

Iluminação

Refletores Led	3
Refletores Led com plug	4
Refletores Led com garras	6
Adaptadores	7
Comandos	8
Caixas de passagem	9

Dispositivos

Dispositivos de plug	10
Dispositivos para chumbar	12
Dispositivos para piscinas de vinil	15
Dispositivos para piscinas de fibra	17

Automação

Cloradores	18
Dosadores de cloro	18
Timers	19
Esterilizador U.V.C.	19
Gerador de ozônio	19

Limpeza

Aspiradores	20
Escovas	21
Peneiras	22
Kits de limpeza	22
Cabos	23
Mangueiras e Adaptadores	23

Análise de água

Estojos de teste	24
Soluções	24
Fitas para teste	24

Acessórios

Acessórios diversos	25
---------------------------	----

Duchas

Duchas aço inox	28
-----------------------	----

Escadas

Escadas e acessórios	29
----------------------------	----

Cascatas

Cascatas	30
Cascatas para embutir	31

Fontes

Bicos para fontes	32
Drenos para fontes	33

Filtros

Filtros comerciais	34
Acessórios para filtros	34

Lazer

Playground	35
------------------	----

Comercialização

Condições de comercialização	36
------------------------------------	----

TROCADOR DE CALOR

TROCADOR DE CALOR FULL INVERTER

CÓDIGO	MODELO	PREÇO	IPI
9080	BCPI 7/25.	R\$ 14.778,00	0,00%
9072	BCPI 10/35.	R\$ 16.112,00	
9073	BCPI 13/45.	R\$ 18.330,00	
9074	BCPI 17/60.	R\$ 19.730,00	
9042	BCPI 21/75.	R\$ 21.582,00	
9043	BCPI 28/100.	R\$ 28.945,00	
9044	BCPI 35/120.	R\$ 36.738,00	

SUPORTE EM AÇO INOX PARA TROCADOR DE CALOR

CÓDIGO	DESCRIÇÃO	PREÇO	IPI
9224	700 mm.	R\$ 545,00	5,00%

Para o correto dimensionamento do equipamento, solicite a planilha de dimensionamento para nosso representante.

CARACTERÍSTICAS TÉCNICAS

MODELO		BCPI-7/25	BCPI-10/35	BCPI-13/45	BCPI-17/60	BCPI-21/75	BCPI-28/100	BCPI-35/120
Capacidade de aquecimento	BTU/h	26000 ~ 6.000	35.000 ~ 8.000	45.000 ~ 10.000	56.000 ~ 13.000	72.000 ~ 16.000	96.000 ~ 21.000	118.000 ~ 22.000
	KW	7.62 ~ 1.88	10.21 ~ 2.49	13.12 ~ 3.25	16.52 ~ 4.24	21.01 ~ 5.52	28.23 ~ 7.56	35.1 ~ 8.97
Potência Nominal	KW	1.10 ~ 0.13	1.47 ~ 0.17	1.88 ~ 0.22	2.38 ~ 0.28	3.03 ~ 0.36	4.06 ~ 0.48	5.16 ~ 0.56
COP		14.52 ~ 6.91	14.68 ~ 7.02	14.79 ~ 7.12	15.17 ~ 7.23	15.36 ~ 6.94	15.97 ~ 6.95	16.01 ~ 6.97
Temperatura do ambiente: 26°C / Umidade do ar: 80% / Temperatura de Entrada de água: 26°C / Temperatura de saída de água: 28°C								
Capacidade de resfriamento	BTU/h	14.000 ~ 4.000	18.000 ~ 5.000	23.000 ~ 6.000	30.000 ~ 8.000	38.000 ~ 10.000	50.000 ~ 12.000	60.000 ~ 13.000
	KW	4.06 ~ 1.12	5.36 ~ 1.38	6.88 ~ 1.82	8.86 ~ 2.24	11.07 ~ 2.86	14.52 ~ 3.64	19.3 ~ 4.9
Potência Nominal	KW	1.15 ~ 0.17	1.51 ~ 0.21	1.88 ~ 0.27	2.47 ~ 0.34	3.11 ~ 0.44	4.04 ~ 0.55	5.08 ~ 0.73
COP		3,57 ~ 6,89	3,49 ~ 6,98	3,59 ~ 6,51	3,56 ~ 6,89	3,58 ~ 6,66	3,63 ~ 6,39	3,71 ~ 5,86
Temperatura do ambiente: 35°C / Umidade do ar: 41% / Temperatura de Entrada de água: 29°C / Temperatura de saída de água: 27°C								
Alimentação elétrica	Monofásico 220V/ 50~60Hz							
Potência Max.	KW	2,053	2,853	3,656	3,925	4,985	5,962	6,21
Corrente Max.	A	10	15	20	11.55	14.45	30	30
Fluido refrigerante	R32	R32/380g	R32/460g	R32/850g	R32/850g	R32/950g	R32/1.170g	R32/1.300g
Vazão de água	m³/h	2,5	3,5	4,5	5,5	6,5	9	12
Dimensões do produto	(L x P x A) mm	836*379*591	836*379*591	896*389*641	896*389*641	896*389*641	1056*416*744	1084*460*869
Dimensões da embalagem	(L x P x A) mm	930*400*716	930*400*716	990*435*750	990*435*750	990*435*750	1146*460*869	1146*460*869
Peso líq. / bruto	kg	42 / 51	43 / 53	53 / 64	54 / 65	58 / 69	86 / 97	98 / 109
Grau de proteção		IPX4	IPX4	IPX4	IPX4	IPX4	IPX4	IPX4
Classe		1	1	1	1	1	1	1
Disjuntor mínimo curva C(A)		20	20	25	32	32	40	40
Bitola mínima cabo (mm²)		2,5	2,5	4.0	4.0	4.0	6.0	6.0
Faixa de temperatura		- 15 °C ~ 43 °C	- 15 °C ~ 43 °C	- 15 °C ~ 43 °C	- 15 °C ~ 43 °C	- 15 °C ~ 43 °C	- 15 °C ~ 43 °C	- 15 °C ~ 43 °C



AQUECEDOR SOLAR



COLETOR SOLAR

CÓDIGO	DESCRIÇÃO	PREÇO	IPI
225	2,0 X 0,33 metros - (0,66 M²).	R\$ 80,00	0,00%
161	3,0 X 0,33 metros - (0,99 M²).	R\$ 120,00	
229	4,0 X 0,33 metros (1,32 M²).	R\$ 159,00	



KIT FECHAMENTO PARA 15 COLETORES

CÓDIGO	DESCRIÇÃO	PREÇO	IPI
553	--	R\$ 156,00	0,00%



KIT ORING PARA PLACAS

CÓDIGO	DESCRIÇÃO	PREÇO	IPI
8493	20 unidades.	R\$ 55,00	0,00%



LUVA PORTA SENSOR

CÓDIGO	DESCRIÇÃO	PREÇO	IPI
1331	Ø 40 mm interno.	R\$ 20,00	0,00%

TERMÔMETROS



TERMÔMETRO FLUTUANTE

CÓDIGO	DESCRIÇÃO	PREÇO	IPI
8711	Modelo liso.	R\$ 33,00	9,75%



TERMÔMETRO ANIMAIS

CÓDIGO	DESCRIÇÃO	PREÇO	IPI
8596	Modelo animais. Vendido múltiplo de 4 com 1 de cada modelo.	R\$ 35,00	9,75%



TERMÔMETRO COM PESO

CÓDIGO	DESCRIÇÃO	PREÇO	IPI
8598	Com peso para prender na escada ou usar em saunas.	R\$ 25,00	9,75%



TERMÔMETRO NÃO FLUTUANTE GRANDE

CÓDIGO	DESCRIÇÃO	PREÇO	IPI
8955	Com peso para prender na escada ou usar em saunas.	R\$ 33,00	9,75%

LANÇAMENTO

ACESSÓRIOS



BASE EM INOX PARA ENROLADOR DE CAPAS

CÓDIGO	DESCRIÇÃO	PREÇO	IPI
8687	Base para ser usada junto com o conjunto de tubos.	R\$ 1.530,00	9,75%



CONJUNTO TUBOS DE ALUMÍNIO

CÓDIGO	DESCRIÇÃO	PREÇO	IPI
6282	3 Tubos 1,75 M - Capacidade máxima 4 X 25 metros.	R\$ 695,00	3,25%
6283	3 Tubos 2,70 M - Capacidade máxima 5,50 X 20 metros.	R\$ 935,00	



CONJUNTO DE FITAS PARA ENROLADOR

CÓDIGO	DESCRIÇÃO	PREÇO	IPI
8594	Contêm 8 fitas de reposição para enrolador de capas.	R\$ 185,00	9,75%

REFLETORES LED

Os refletores led Pooltec 12Vcc são fabricados com a mais moderna tecnologia em iluminação subaquática e são fornecidos em diversos tamanhos e potências para atender a vários projetos de piscinas do mercado. São produzidos em aço inox 304 ou em plástico ABS de alta qualidade.

Os refletores Pooltec 12V são comercializados para trabalhar em conjunto com as caixas de comando ou fontes eletrônicas Pooltec.

A instalação pode ser feita em piscinas de alvenaria, vinil ou fibra.

Esses refletores não devem ser instalados fora da água, o que pode provocar a queima dos leds em pouco tempo de uso.



ESPECIFICAÇÕES

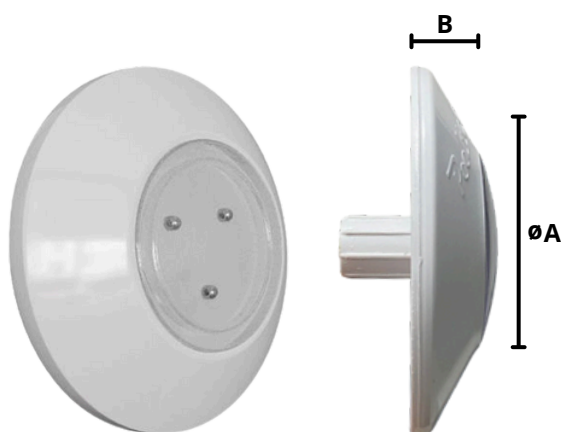

LINHA TECNO LED ABS	A	B
SMD 12, SMD 18, SUPER LED 3	95 mm	23 mm
SMD 30, SUPER LED 6	160 mm	28 mm
EXTRA ABS	265 mm	28 mm
LINHA STEEL LED INOX	A	B
SMD 12, SMD 18, SUPER LED 3 MINI	110 mm	18 mm
SMD 30, SUPER LED 6	148 mm	20 mm
EXTRA INOX	220 mm	18 mm
CONSUMO	ÁREA DE ILUMINAÇÃO	
SMD 12 - 3,6w	10m ²	
SMD 18 - 5,4w	14m ²	
SMD 30 - 9,0w	22m ²	
SUPER LED 3 - 9,0w	16m ²	
SUPER LED 6 - 18,0w	25m ²	

Estas informações são apenas orientações. Para piscinas com formas irregulares ou com revestimento escuros, consulte o revendedor.

REFLETORES LED ABS COM PLUG 1/2"

MODO DE INSTALAÇÃO

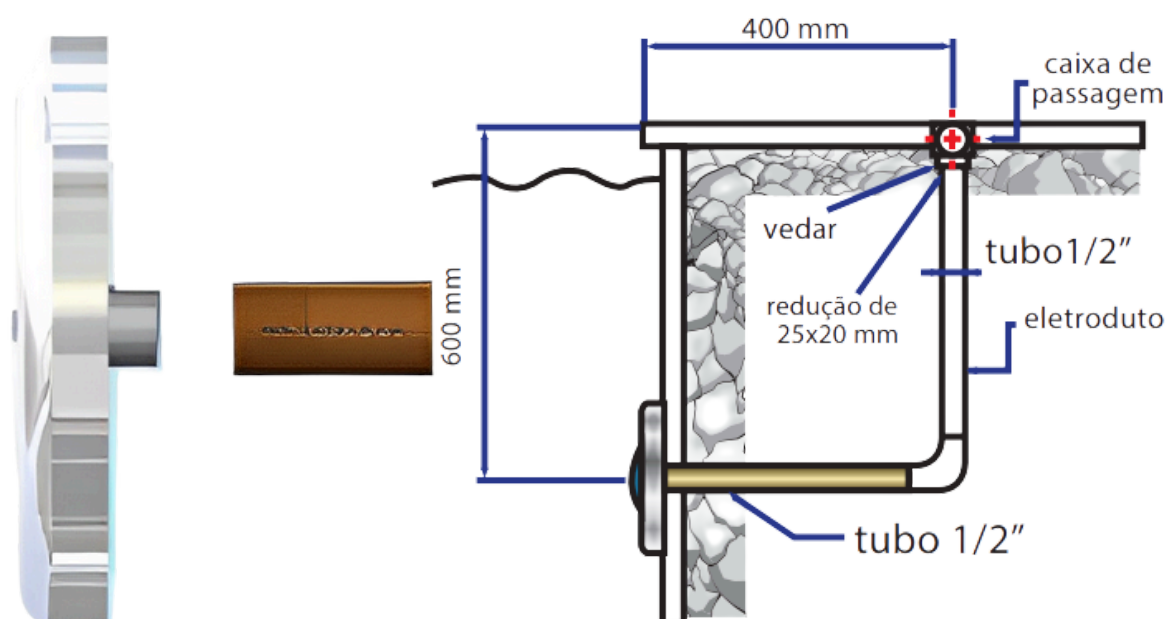

REFLETOR TECNO LED SLIM SMD 12 - 3,6W

CÓDIGO	COR	PREÇO	IPI
8433	RGB.	R\$ 90,00	9,75%
8434	BRANCO FRIO.	R\$ 90,00	
8435	AZUL.	R\$ 90,00	



REFLETOR TECNO LED SLIM SMD 18 - 5,4W

CÓDIGO	COR	PREÇO	IPI
8436	RGB.	R\$ 110,00	9,75%
8437	BRANCO FRIO.	R\$ 110,00	
8438	AZUL.	R\$ 110,00	



REFLETOR TECNO LED SMD 30 - 9,0W

CÓDIGO	COR	PREÇO	IPI
2126	RGB.	R\$ 160,00	9,75%
2127	BRANCO FRIO.	R\$ 160,00	
2129	AZUL.	R\$ 160,00	



REFLETOR TECNO SUPER LED 3 SLIM - 9,0W

CÓDIGO	COR	PREÇO	IPI
7009	RGB.	R\$ 135,00	9,75%
7010	BRANCO FRIO.	R\$ 135,00	
7011	AZUL.	R\$ 135,00	
8439	BRANCO QUENTE.	R\$ 145,00	



REFLETOR TECNO SUPER LED 6 - 18W

CÓDIGO	COR	PREÇO	IPI
457	RGB.	R\$ 210,00	9,75%
458	BRANCO FRIO.	R\$ 210,00	
2135	AZUL.	R\$ 210,00	
8441	BRANCO QUENTE.	R\$ 230,00	

REFLETORES LED INOX COM PLUG 1/2"



REFLETOR MINI STEEL LED SMD 12 - 3,6W

CÓDIGO	COR	PREÇO	IPI
8494	RGB.	R\$ 149,00	9,75%
8495	BRANCO FRIO.	R\$ 149,00	
8496	AZUL.	R\$ 149,00	



REFLETOR MINI STEEL LED SMD 18 - 5,4W

CÓDIGO	COR	PREÇO	IPI
8497	RGB.	R\$ 164,00	9,75%
8498	BRANCO FRIO.	R\$ 164,00	
8499	AZUL.	R\$ 164,00	



REFLETOR STEEL LED SMD 30 - 9,0W

CÓDIGO	COR	PREÇO	IPI
2071	RGB.	R\$ 195,00	9,75%
2072	BRANCO FRIO.	R\$ 195,00	
2073	AZUL.	R\$ 195,00	



REFLETOR STEEL SUPER LED 3 SLIM - 9,W

CÓDIGO	COR	PREÇO	IPI
7014	RGB.	R\$ 170,00	9,75%
7017	BRANCO FRIO.	R\$ 170,00	
7018	AZUL.	R\$ 170,00	
8440	BRANCO QUENTE.	R\$ 185,00	



REFLETOR STEEL SUPER LED 3 MINI - 9,0W

CÓDIGO	COR	PREÇO	IPI
8442	RGB.	R\$ 200,00	9,75%
8443	BRANCO FRIO.	R\$ 200,00	
8444	AZUL.	R\$ 200,00	
8699	BRANCO QUENTE	R\$ 220,00	



REFLETOR STEEL SUPER LED 6 - 18W

CÓDIGO	COR	PREÇO	IPI
8448	RGB.	R\$ 295,00	9,75%
8449	BRANCO FRIO.	R\$ 295,00	
8450	AZUL.	R\$ 295,00	
8451	BRANCO QUENTE.	R\$ 315,00	

REFLETORES LED COM GARRAS

MODO DE INSTALAÇÃO

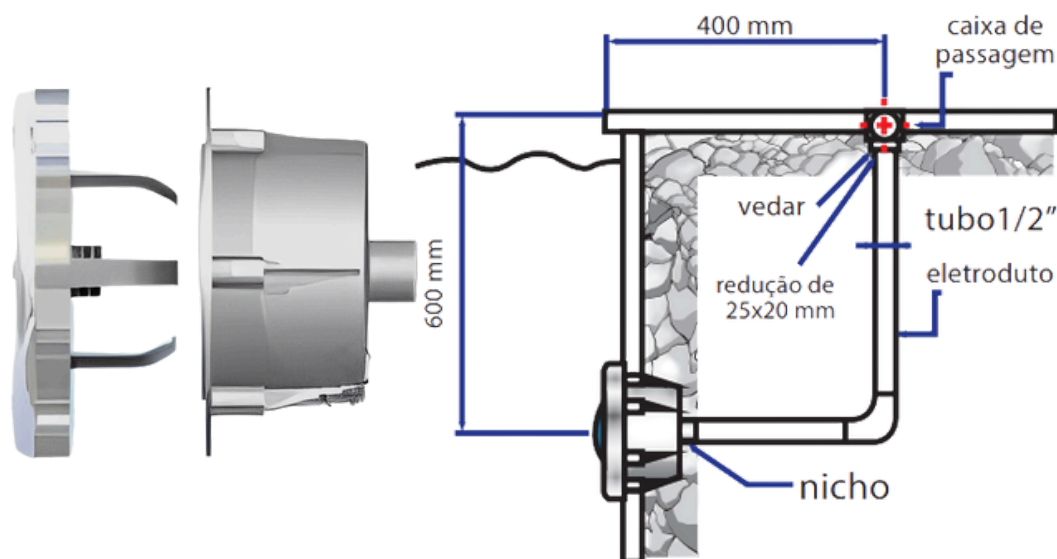

REFLETORES LED ABS COM GARRAS



REFLETOR TECNO SUPER LED 3 EXTRA ABS - 9,0W

CÓDIGO	COR	PREÇO	IPI
7670	RGB.	R\$ 220,00	9,75%
7671	BRANCO FRIO.	R\$ 220,00	
7672	AZUL.	R\$ 220,00	
9215	BRANCO QUENTE.	R\$ 240,00	



REFLETOR TECNO SUPER LED 6 EXTRA ABS - 18W

CÓDIGO	COR	PREÇO	IPI
7682	RGB.	R\$ 320,00	9,75%
7683	BRANCO FRIO.	R\$ 320,00	
7684	AZUL.	R\$ 320,00	
8452	BRANCO QUENTE.	R\$ 340,00	

REFLETORES LED INOX COM GARRAS



REFLETOR STEEL LED SMD 30 INOX EXTRA - 9,0W

CÓDIGO	COR	PREÇO	IPI
8456	RGB.	R\$ 295,00	9,75%
8457	BRANCO FRIO.	R\$ 295,00	
8458	AZUL.	R\$ 295,00	



REFLETOR STEEL SUPER LED 6 INOX EXTRA - 18W

CÓDIGO	COR	PREÇO	IPI
8462	RGB.	R\$ 355,00	9,75%
8463	BRANCO FRIO.	R\$ 355,00	
8464	AZUL.	R\$ 355,00	
8465	BRANCO QUENTE.	R\$ 375,00	

ADAPTADORES



ADAPTADOR COM ROSCA

CÓDIGO	DESCRIÇÃO	PREÇO	IPI
394	Modelo A. 1 1/2" para 1/2".	R\$ 29,00	0,00%



ADAPTADOR COM GARRAS

CÓDIGO	DESCRIÇÃO	PREÇO	IPI
89	Modelo B.	R\$ 38,00	0,00%



ADAPTADOR COM PARAFUSO

CÓDIGO	DESCRIÇÃO	PREÇO	IPI
249	Modelo C.	R\$ 36,00	0,00%



ADAPTADOR PARA CANO 60 MM (LED)

CÓDIGO	DESCRIÇÃO	PREÇO	IPI
392	Modelo D.	R\$ 31,00	0,00%



ADAPTADOR PARA REFLETOR FONTE LUMINOSA

CÓDIGO	DESCRIÇÃO	PREÇO	IPI
468	Modelo E.	R\$ 42,00	0,00%



ADAPTADOR PARA CANO 50 MM (LED)

CÓDIGO	DESCRIÇÃO	PREÇO	IPI
336	Modelo F.	R\$ 31,00	0,00%



ADAPTADOR COM PLUG

CÓDIGO	DESCRIÇÃO	PREÇO	IPI
6120	20 para 25 mm.	R\$ 9,00	0,00%



ADAPTADOR COM PLUG

CÓDIGO	DESCRIÇÃO	PREÇO	IPI
8466	20 para rosca 1/2".	R\$ 9,00	0,00%



ADAPTADOR COM ROSCA

CÓDIGO	DESCRIÇÃO	PREÇO	IPI
7665	1/2 para plug de 25.	R\$ 15,00	0,00%



NICHOS EM ABS PARA PISCINA DE FIBRA

CÓDIGO	DESCRIÇÃO	PREÇO	IPI
8470	Para led plug 1/2".	R\$ 20,00	3,25%
2055	Para led rosca 1/2".	R\$ 23,00	



MINI NICHOS EM ABS PARA PISCINAS DE VINIL

CÓDIGO	DESCRIÇÃO	PREÇO	IPI
8471	Para led plug 1/2".	R\$ 23,00	3,25%
1297	Para led rosca 1/2".	R\$ 26,00	



KIT FLANGE MINI NICHOS EM ABS PARA PISCINAS DE VINIL

CÓDIGO	DESCRIÇÃO	PREÇO	IPI
2080	Acompanha 1 junta, 1 flange e 4 parafusos inox.	R\$ 19,00	3,25%

COMANDOS PARA LEDS



COMANDO MODELO A,B E C - COM FONTE ELETRÔNICA

CÓDIGO	DESCRIÇÃO	PREÇO	IPI
159	Modelo A. até 60 W.	R\$ 560,00	5,00%
111	Modelo B. até 120 W.	R\$ 680,00	
95	Modelo C. até 360 W.	R\$ 780,00	



COMANDO EVOLUTION 110/220V - COM FONTE ELETRÔNICA

CÓDIGO	DESCRIÇÃO	PREÇO	IPI
9189	Evolution A - até 60 W.	R\$ 1.180,00	5,00%
9190	Evolution B - até 120 W.	R\$ 1.280,00	
9191	Evolution C - até 360 W.	R\$ 1.380,00	



COMANDO PLUS 220V - COM FONTE ELETRÔNICA

CÓDIGO	DESCRIÇÃO	PREÇO	IPI
9186	Modelo Plus A - até 60 W.	R\$ 1.290,00	5,00%
9187	Modelo Plus B - até 120 W.	R\$ 1.430,00	
9188	Modelo Plus C - até 360 W.	R\$ 1.570,00	



COMANDO STANDARD

CÓDIGO	DESCRIÇÃO	PREÇO	IPI
598	Fonte standard não inclusa.	R\$ 295,00	0,00%

FONTE STANDARD



CÓDIGO	DESCRIÇÃO	PREÇO	IPI
461	Fonte Standard 100 - até 12 W.	R\$ 30,00	0,00%
462	Fonte Standard 200 - até 24 W.	R\$ 50,00	
463	Fonte Standard 300 - até 36 W.	R\$ 80,00	
464	Fonte Standard 500 - até 60 W.	R\$ 160,00	
1804	Fonte Standard 1000 - até 120 W.	R\$ 240,00	



FONTE ELETRONICA - 110 / 220 V

CÓDIGO	DESCRIÇÃO	PREÇO	IPI
9172	Modelo P - até 60 W.	R\$ 340,00	5,00%
9173	Modelo M - até 120 W.	R\$ 400,00	
9174	Modelo G - até 360 W.	R\$ 500,00	



CONTROLE REMOTO

CÓDIGO	DESCRIÇÃO	PREÇO	IPI
257	3 botões para comando led e comando Standard	R\$ 45,00	2,00%



CONTROLE REMOTO

CÓDIGO	DESCRIÇÃO	PREÇO	IPI
2012	6 botões para comando Evolution	R\$ 170,00	2,00%



CONTROLE REMOTO

CÓDIGO	DESCRIÇÃO	PREÇO	IPI
2081	5 botões para comando Plus	R\$ 170,00	2,00%

CAIXAS DE PASSAGEM



CAIXA DE PASSAGEM COM PROLONGADOR

CÓDIGO	DESCRIÇÃO	PREÇO	IPI
1183	Preta - Tampa ABS. Acompanha 4 parafusos, junta de borracha e prolongador.	R\$ 26,00	3,25%



CAIXA DE PASSAGEM COM PROLONGADOR

CÓDIGO	DESCRIÇÃO	PREÇO	IPI
158	Preta - Tampa INOX. Acompanha 4 parafusos, junta de borracha e prolongador.	R\$ 31,00	3,25%

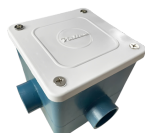

CAIXA DE PASSAGEM SEM PROLONGADOR

CÓDIGO	DESCRIÇÃO	PREÇO	IPI
1784	Azul - Tampa ABS. Acompanha 4 parafusos.	R\$ 22,00	3,25%

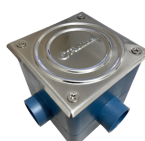

CAIXA DE PASSAGEM SEM PROLONGADOR

CÓDIGO	DESCRIÇÃO	PREÇO	IPI
1783	Azul - Tampa INOX. Acompanha 4 parafusos.	R\$ 24,00	3,25%



KIT TAMPA CAIXA DE PASSAGEM

CÓDIGO	DESCRIÇÃO	PREÇO	IPI
2084	Tampa ABS. Acompanha 4 parafusos e junta de borracha.	R\$ 18,50	3,25%



KIT TAMPA CAIXA DE PASSAGEM

CÓDIGO	DESCRIÇÃO	PREÇO	IPI
1772	Tampa INOX. Acompanha 4 parafusos e junta de borracha.	R\$ 22,00	5,00%



CAIXA DE PASSAGEM

CÓDIGO	DESCRIÇÃO	PREÇO	IPI
267	Alumínio. Acompanha 4 parafusos.	R\$ 140,00	0,00%



KIT TAMPA CAIXA DE PASSAGEM ALUMÍNIO

CÓDIGO	DESCRIÇÃO	PREÇO	IPI
2085	Tampa alumínio. Acompanha 4 parafusos e anel de vedação.	R\$ 55,00	0,00%



CABO MANGA

CÓDIGO	DESCRIÇÃO	PREÇO	IPI
823	4 X 22 AWG.	R\$ 7,00	0,00%
1870	2 X 22 AWG.	R\$ 6,00	
1864	CABO PP 4 X 1,5 mm.	R\$ 27,00	
1863	CABO PP 2 X 1,5 mm.	R\$ 26,00	

DISPOSITIVOS DE PLUG

MODO DE INSTALAÇÃO



Corte o tubo excedente.

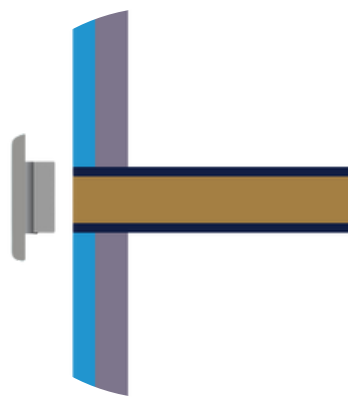

Encaixe a peça no tubo.



DISPOSITIVO DE ASPIRAÇÃO ABS

CÓDIGO	DESCRIÇÃO	PREÇO	IPI
8478	Plug 50 mm.	R\$ 20,00	3,25%



DISPOSITIVO DE RETORNO FIXO ABS

CÓDIGO	DESCRIÇÃO	PREÇO	IPI
586	Plug 50 mm.	R\$ 20,00	3,25%



DISPOSITIVO DE RETORNO DIRECIONAL ABS

CÓDIGO	DESCRIÇÃO	PREÇO	IPI
8479	Plug 50 mm.	R\$ 20,00	3,25%



RALÔ QUEBRA ONDA ABS

CÓDIGO	DESCRIÇÃO	PREÇO	IPI
1785	Plug 50 mm.	R\$ 20,00	3,25%
2203	Plug 60 mm.	R\$ 20,00	



DISPOSITIVO DE HIDRO DIRECIONAL ABS BRANCO

CÓDIGO	DESCRIÇÃO	PREÇO	IPI
7745	Plug 50 mm.	R\$ 50,00	3,25%



PROLONGADOR DA HIDRO

CÓDIGO	DESCRIÇÃO	PREÇO	IPI
6277	Plug 50 mm.	R\$ 30,00	3,25%



DISPOSITIVO DE HIDRO DIRECIONAL AÇO INOX 304/ABS

CÓDIGO	DESCRIÇÃO	PREÇO	IPI
7744	50 mm - Platinum.	R\$ 70,00	3,25%

DISPOSITIVOS DE PLUG



DISPOSITIVO RETORNO DIRECIONAL SLIM AÇO INOX 304/ABS

CÓDIGO	DESCRIÇÃO	PREÇO	IPI
7746	50 mm.	R\$ 40,00	3,25%



DISPOSITIVO DE ASPIRAÇÃO AÇO SLIM INOX 304/ABS

CÓDIGO	DESCRIÇÃO	PREÇO	IPI
7747	50mm.	R\$ 40,00	3,25%



DISPOSITIVO RETORNO AÇO INOX 304/ABS

CÓDIGO	DESCRIÇÃO	PREÇO	IPI
480	Plug 50 mm.	R\$ 40,00	3,25%
353	Plug 60 mm.	R\$ 40,00	



DISPOSITIVO ASPIRAÇÃO AÇO INOX 304/ABS

CÓDIGO	DESCRIÇÃO	PREÇO	IPI
482	Plug 50 mm.	R\$ 67,00	3,25%
352	Plug 60 mm.	R\$ 67,00	



RALO QUEBRA ONDA INOX 304/ABS

CÓDIGO	DESCRIÇÃO	PREÇO	IPI
486	Plug 50 mm.	R\$ 40,00	3,25%
340	Plug 60 mm.	R\$ 40,00	



DISPOSITIVO RETORNO AÇO INOX 316/ABS

CÓDIGO	DESCRIÇÃO	PREÇO	IPI
1386	Plug 50 mm.	R\$ 57,00	3,25%
1305	Plug 60 mm.	R\$ 57,00	



DISPOSITIVO ASPIRAÇÃO AÇO INOX 316/ABS

CÓDIGO	DESCRIÇÃO	PREÇO	IPI
1387	Plug 50 mm.	R\$ 77,00	3,25%
1306	Plug 60 mm.	R\$ 77,00	



RALO QUEBRA ONDA INOX 316/ABS

CÓDIGO	DESCRIÇÃO	PREÇO	IPI
1388	Plug 50 mm.	R\$ 57,00	3,25%
1307	Plug 60 mm.	R\$ 57,00	

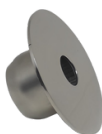

DISPOSITIVO DE RETORNO REDONDO AÇO INOX

CÓDIGO	DESCRIÇÃO	PREÇO	IPI
6128	50 mm - Platinum.	R\$ 100,00	3,25%
6129	60 mm - Platinum.	R\$ 100,00	



DISPOSITIVO DE RETORNO QUADRADO AÇO INOX

CÓDIGO	DESCRIÇÃO	PREÇO	IPI
6130	50 mm - Platinum.	R\$ 100,00	3,25%
6131	60 mm - Platinum.	R\$ 100,00	



RALO QUEBRA ONDA REDONDO AÇO INOX

CÓDIGO	DESCRIÇÃO	PREÇO	IPI
6132	50mm - Platinum.	R\$ 100,00	3,25%
6134	60mm - Platinum.	R\$ 100,00	



RALO QUEBRA ONDA QUADRADO AÇO INOX

CÓDIGO	DESCRIÇÃO	PREÇO	IPI
6133	50 mm - Platinum.	R\$ 100,00	3,25%
6135	60 mm - Platinum.	R\$ 100,00	

DISPOSITIVOS DE PLUG



DISPOSITIVO DE RETORNO LATÃO CROMADO DIRECIONAL

CÓDIGO	DESCRIÇÃO	PREÇO	IPI
1415	Plug 50 mm. Frente em aço inox 316.	R\$ 193,00	3,25%



DISPOSITIVO DE HIDRO LATÃO DIRECIONAL COM TUBO

CÓDIGO	DESCRIÇÃO	PREÇO	IPI
478	50 mm.	R\$ 425,00	3,25%



DISPOSITIVO DE HIDRO DIRECIONAL LATÃO

CÓDIGO	DESCRIÇÃO	PREÇO	IPI
242	Frente em aço inox 316.	R\$ 275,00	3,25%



SKIMMER FLUTUANTE + 3 METROS DE MANGUEIRA NÃO FLUTUANTE

CÓDIGO	DESCRIÇÃO	PREÇO	IPI
488	Acompanha 1 adaptador e 2 ponteiros.	R\$ 695,00	0,00%

DISPOSITIVOS PARA CHUMBAR

De acordo com a nova norma ABNT 10339, podem ser adquiridos ralos de fundo pré-fabricados ou construídos de forma que a distância vertical entre a grelha antiaprisionamento e a parte superior da tubulação de sucção seja no mínimo uma vez e meia o diâmetro da tubulação, conforme figura abaixo.

MODO DE INSTALAÇÃO

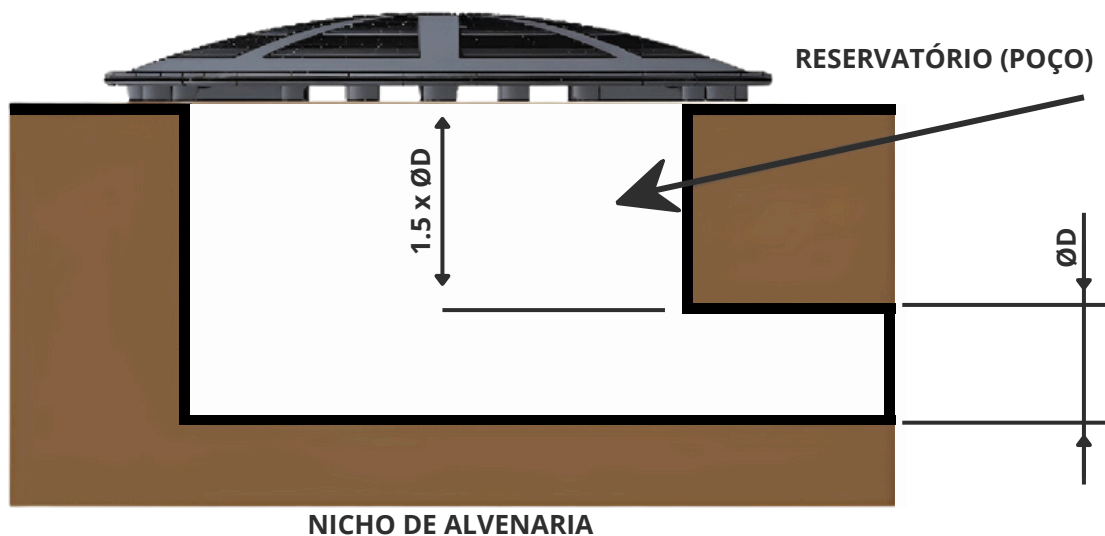

DISPOSITIVOS PARA CHUMBAR



DRENO DE FUNDO EM AÇO INOX COM CAIXILHO LATÃO - REDONDO

CÓDIGO 6126	DESCRIÇÃO 15 x 15 cm - Platinum.	PREÇO R\$ 349,00	IPI 3,25%
-----------------------	--------------------------------------------	----------------------------	---------------------



DRENO DE FUNDO EM AÇO INOX COM CAIXILHO LATÃO - QUADRADO

CÓDIGO 6127	DESCRIÇÃO 15 x 15 cm - Platinum.	PREÇO R\$ 349,00	IPI 3,25%
-----------------------	--------------------------------------------	----------------------------	---------------------

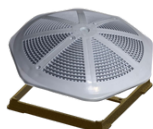

GRADE DE FUNDO ALTA VAZÃO COM CAIXILHO LATÃO - BRANCO

CÓDIGO 2161	DESCRIÇÃO 15 x 15 cm.	PREÇO R\$ 155,00	IPI 3,25%
-----------------------	---------------------------------	----------------------------	---------------------



GRADE DE FUNDO ALTA VAZÃO COM CAIXILHO LATÃO - CINZA

CÓDIGO 2162	DESCRIÇÃO 15 x 15 cm.	PREÇO R\$ 155,00	IPI 3,25%
-----------------------	---------------------------------	----------------------------	---------------------

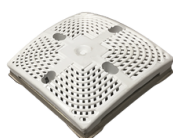

GRADE DE FUNDO COM CAIXILHO LATÃO - BRANCO

CÓDIGO 2105	DESCRIÇÃO 15 x 15 cm.	PREÇO R\$ 149,00	IPI 3,25%
-----------------------	---------------------------------	----------------------------	---------------------

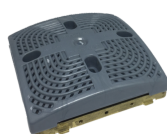

GRADE DE FUNDO COM CAIXILHO LATÃO - CINZA

CÓDIGO 2106	DESCRIÇÃO 15x15 cm.	PREÇO R\$ 149,00	IPI 3,25%
-----------------------	-------------------------------	----------------------------	---------------------



GRADE DE FUNDO COM CAIXILHO PLÁSTICO - BRANCO

CÓDIGO 8481	DESCRIÇÃO 15 x 15 cm.	PREÇO R\$ 100,00	IPI 3,25%
-----------------------	---------------------------------	----------------------------	---------------------

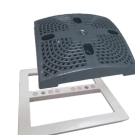

GRADE DE FUNDO COM CAIXILHO PLÁSTICO - CINZA

CÓDIGO 8482	DESCRIÇÃO 15 x 15 cm.	PREÇO R\$ 100,00	IPI 3,25%
-----------------------	---------------------------------	----------------------------	---------------------



GRADE DE FUNDO COM CAIXILHO LATÃO - BRANCO

CÓDIGO 2107	DESCRIÇÃO 15 x 30 cm.	PREÇO R\$ 390,00	IPI 3,25%
-----------------------	---------------------------------	----------------------------	---------------------

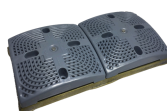

GRADE DE FUNDO COM CAIXILHO LATÃO - CINZA

CÓDIGO 2108	DESCRIÇÃO 15 x 30 cm.	PREÇO R\$ 390,00	IPI 3,25%
-----------------------	---------------------------------	----------------------------	---------------------



GRADE DE FUNDO COM CAIXILHO PLÁSTICO - BRANCO

CÓDIGO 8483	DESCRIÇÃO 15 x 30 cm.	PREÇO R\$ 235,00	IPI 3,25%
-----------------------	---------------------------------	----------------------------	---------------------



GRADE DE FUNDO COM CAIXILHO PLÁSTICO - CINZA

CÓDIGO 8484	DESCRIÇÃO 15 x 30 cm.	PREÇO R\$ 235,00	IPI 3,25%
-----------------------	---------------------------------	----------------------------	---------------------

DISPOSITIVOS PARA CHUMBAR



GRADE DE FUNDO COM CAIXILHO LATÃO - BRANCO

CÓDIGO 2109	DESCRIÇÃO 30 x 30 cm.	PREÇO R\$ 595,00	IPI 3,25%
-----------------------	---------------------------------	----------------------------	---------------------

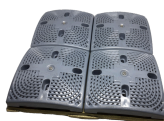

GRADE DE FUNDO COM CAIXILHO LATÃO - CINZA

CÓDIGO 2110	DESCRIÇÃO 30 x 30 cm.	PREÇO R\$ 595,00	IPI 3,25%
-----------------------	---------------------------------	----------------------------	---------------------



POOLJET NADADOR CONTRA CORRENTE

CÓDIGO 1155	DESCRIÇÃO Sucção 85 mm. Recalque 75 mm.	PREÇO R\$ 1.239,00	IPI 0,00%
-----------------------	------------------------------------------------------	------------------------------	---------------------



AREJADOR EM LATÃO CROMADO

CÓDIGO 585	DESCRIÇÃO Rosca 3/4".	PREÇO R\$ 89,00	IPI 3,25%
----------------------	---------------------------------	---------------------------	---------------------

PEÇAS PARA REPOSIÇÃO



AREJADOR EM ABS

CÓDIGO 1310	DESCRIÇÃO Plug 20 mm.	PREÇO R\$ 7,50	IPI 3,25%
-----------------------	---------------------------------	--------------------------	---------------------



TAMPA DRENO DE FUNDO ABS - BRANCO

CÓDIGO 1190	DESCRIÇÃO Ø 26,5 cm.	PREÇO R\$ 70,00	IPI 3,25%
-----------------------	--------------------------------	---------------------------	---------------------



TAMPA DRENO DE FUNDO ABS - CINZA

CÓDIGO 1311	DESCRIÇÃO Ø 26,5 cm.	PREÇO R\$ 70,00	IPI 3,25%
-----------------------	--------------------------------	---------------------------	---------------------



TAMPA DRENO DE FUNDO ABS - BRANCO

CÓDIGO 9216	DESCRIÇÃO 15 x 15 cm.	PREÇO R\$ 68,00	IPI 3,25%
-----------------------	---------------------------------	---------------------------	---------------------



TAMPA DRENO DE FUNDO ABS - CINZA

CÓDIGO 9217	DESCRIÇÃO 15 x 15 cm.	PREÇO R\$ 68,00	IPI 3,25%
-----------------------	---------------------------------	---------------------------	---------------------



TAMPA DISPOSITIVO DE ASPIRAÇÃO ABS

CÓDIGO 2121	DESCRIÇÃO Rosca 1 1/2".	PREÇO R\$ 6,00	IPI 3,25%
-----------------------	-----------------------------------	--------------------------	---------------------

DISPOSITIVOS PARA PISCINAS DE VINIL

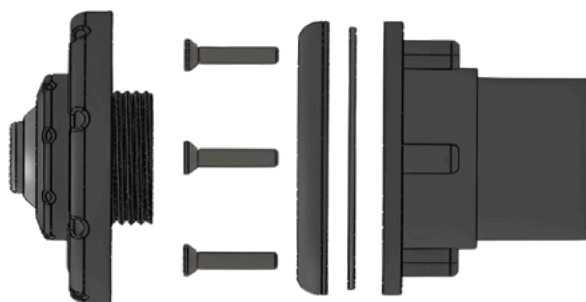

DISPOSITIVO DE RETORNO ABS



CÓDIGO	DESCRIÇÃO	PREÇO	IPI
1134	50 ou 60 mm.	R\$ 32,00	3,25%

KIT FLANGE DISPOSITIVO RETORNO OU HIDRO VINIL



CÓDIGO	DESCRIÇÃO	PREÇO	IPI
1915	Acompanha 1 junta, 1 flange, 1 acabamento frontal e 4 parafusos.	R\$ 28,00	3,25%

DISPOSITIVO ASPIRAÇÃO ABS



CÓDIGO	DESCRIÇÃO	PREÇO	IPI
1133	50 ou 60 mm.	R\$ 32,00	3,25%

KIT FLANGE DISPOSITIVO VINIL



CÓDIGO	DESCRIÇÃO	PREÇO	IPI
2124	Acompanha 1 junta, 1 flange, 1 acabamento frontal e 4 parafusos.	R\$ 26,00	3,25%

RALO QUEBRA ONDA ABS



CÓDIGO	DESCRIÇÃO	PREÇO	IPI
1312	50 ou 60 mm.	R\$ 32,00	3,25%

KIT FLANGE RALO QUEBRA ONDA VINIL



CÓDIGO	DESCRIÇÃO	PREÇO	IPI
1792	Acompanha 1 junta, 1 flange, 1 acabamento frontal e 4 parafusos.	R\$ 28,00	3,25%

DISPOSITIVO HIDRO ABS



CÓDIGO	DESCRIÇÃO	PREÇO	IPI
1184	50 mm.	R\$ 50,00	3,25%

DRENO DE FUNDO ABS - MODELO ABNT



CÓDIGO	DESCRIÇÃO	PREÇO	IPI
6139	50 ou 60 mm.	R\$ 135,00	3,25%

KIT FLANGE DRENO VINIL



CÓDIGO	DESCRIÇÃO	PREÇO	IPI
6140	Acompanha 1 junta, 1 flange e 8 parafusos.	R\$ 90,00	3,25%

DISPOSITIVO DE RETORNO INOX FIXO VINIL



CÓDIGO	DESCRIÇÃO	PREÇO	IPI
6967	50 ou 60 mm.	R\$ 90,00	3,25%

DISPOSITIVOS PARA PISCINAS DE VINIL



KIT FLANGE RETORNO FIXO

CÓDIGO 7500	DESCRIÇÃO Acompanha 1 junta, 1 frente de acabamento em inox e 4 parafusos.	PREÇO R\$ 80,00	IPI 3,25%
-----------------------	--------------------------------------------------------------------------------------	---------------------------	---------------------



DISPOSITIVO DE RETORNO INOX DIRECIONAL VINIL

CÓDIGO 6970	DESCRIÇÃO 50 ou 60 mm.	PREÇO R\$ 95,00	IPI 3,25%
-----------------------	----------------------------------	---------------------------	---------------------



KIT FLANGE RETORNO / HIDRO DIRECIONAL

CÓDIGO 7501	DESCRIÇÃO Acompanha 1 junta, 1 frente de acabamento em inox, 1 bolinha, 1 rosca, 3 fios e 4 parafusos.	PREÇO R\$ 85,00	IPI 3,25%
-----------------------	------------------------------------------------------------------------------------------------------------------	---------------------------	---------------------



DISPOSITIVO ASPIRAÇÃO INOX

CÓDIGO 6969	DESCRIÇÃO 50 ou 60 mm.	PREÇO R\$ 95,00	IPI 3,25%
-----------------------	----------------------------------	---------------------------	---------------------



KIT FLANGE ASPIRAÇÃO

CÓDIGO 7503	DESCRIÇÃO Acompanha 1 junta, 1 frente de acabamento em inox, 1 tampinha plástica e 4 parafusos.	PREÇO R\$ 85,00	IPI 3,25%
-----------------------	-----------------------------------------------------------------------------------------------------------	---------------------------	---------------------



RALO QUEBRA ONDA INOX VINIL

CÓDIGO 6968	DESCRIÇÃO 50 ou 60 mm.	PREÇO R\$ 90,00	IPI 3,25%
-----------------------	----------------------------------	---------------------------	---------------------



KIT FLANGE RALO QUEBRA ONDA VINIL INOX

CÓDIGO 7502	DESCRIÇÃO Acompanha 1 junta, 1 frente de acabamento em inox e 4 parafusos.	PREÇO R\$ 80,00	IPI 3,25%
-----------------------	--------------------------------------------------------------------------------------	---------------------------	---------------------



DISPOSITIVO HIDRO VINIL INOX

CÓDIGO 6971	DESCRIÇÃO 50 mm.	PREÇO R\$ 115,00	IPI 3,25%
-----------------------	----------------------------	----------------------------	---------------------



RALO QUEBRA ONDA GRANDE INOX VINIL

CÓDIGO 6966	DESCRIÇÃO 50 ou 60 mm.	PREÇO R\$ 155,00	IPI 3,25%
-----------------------	----------------------------------	----------------------------	---------------------



KIT FLANGE RALO QUEBRA ONDA GRANDE VINIL INOX

CÓDIGO 7499	DESCRIÇÃO Acompanha 1 junta, 1 flange, e acabamento frontal e 4 parafusos.	PREÇO R\$ 145,00	IPI 3,25%
-----------------------	--------------------------------------------------------------------------------------	----------------------------	---------------------

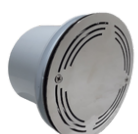

DRENO DE FUNDO INOX - MODELO ABNT

CÓDIGO 6965	DESCRIÇÃO 50 ou 60 mm.	PREÇO R\$ 310,00	IPI 3,25%
-----------------------	----------------------------------	----------------------------	---------------------



KIT FLANGE DRENO VINIL INOX

CÓDIGO 7498	DESCRIÇÃO Acompanha 1 junta, 1 flange, e acabamento frontal e 8 parafusos.	PREÇO R\$ 290,00	IPI 3,25%
-----------------------	--------------------------------------------------------------------------------------	----------------------------	---------------------

DISPOSITIVOS PARA PISCINAS DE FIBRA

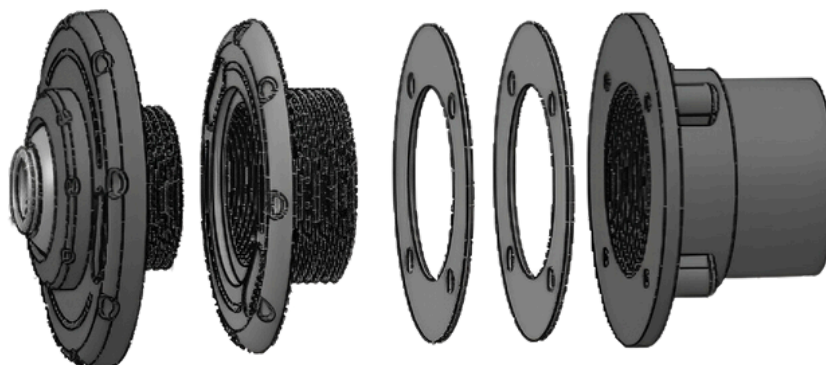

DISPOSITIVO RETORNO FIBRA ABS

CÓDIGO	DESCRIÇÃO	PREÇO	IPI
479	50 ou 60 mm.	R\$ 27,00	3,25%



DISPOSITIVO ASPIRAÇÃO FIBRA ABS

CÓDIGO	DESCRIÇÃO	PREÇO	IPI
481	50 ou 60 mm.	R\$ 27,00	3,25%



RALO QUEBRA ONDAS FIBRA ABS

CÓDIGO	DESCRIÇÃO	PREÇO	IPI
485	50 ou 60 mm.	R\$ 27,00	3,25%



DISPOSITIVO HIDRO FIBRA ABS

CÓDIGO	DESCRIÇÃO	PREÇO	IPI
483	50 mm.	R\$ 47,00	3,25%



FRENTE DISPOSITIVO DE RETORNO OU HIDRO ABS

CÓDIGO	DESCRIÇÃO	PREÇO	IPI
2122	Rosca 1 1/2".	R\$ 21,00	3,25%



FRENTE RALO QUEBRA ONDAS ABS

CÓDIGO	DESCRIÇÃO	PREÇO	IPI
2123	Rosca 1 1/2".	R\$ 21,00	3,25%

CLORADORES



MINI CLORADOR FLUTUANTE

CÓDIGO	DESCRIÇÃO	PREÇO	IPI
1293	Para pastilhas de cloro de 20g.	R\$ 19,50	3,25%



CLORADOR FLUTUANTE

CÓDIGO	DESCRIÇÃO	PREÇO	IPI
476	Para pastilhas de cloro de 20g ou 200g.	R\$ 29,00	3,25%



CLORADOR FLUTUANTE COM TERMÔMETRO

CÓDIGO	DESCRIÇÃO	PREÇO	IPI
8956	Telescópico com termômetro para pastilhas de cloro de 20g ou 200g.	R\$ 68,00	3,25%



CLORADOR FLUTUANTE TARTARUGA

CÓDIGO	DESCRIÇÃO	PREÇO	IPI
8058	Telescópico para pastilhas de cloro de 20g ou 200g.	R\$ 82,00	3,25%

LANÇAMENTO



CLORADOR FLUTUANTE PATO

CÓDIGO	DESCRIÇÃO	PREÇO	IPI
8059	Telescópico para pastilhas de cloro de 20g ou 200g.	R\$ 82,00	3,25%

LANÇAMENTO



CLORADOR FLUTUANTE FLAMINGO

CÓDIGO	DESCRIÇÃO	PREÇO	IPI
8060	Telescópico para pastilhas de cloro de 20g ou 200g.	R\$ 82,00	3,25%

LANÇAMENTO

DOSADORES DE CLORO



DOSADOR DE CLORO 1,9 KG.

CÓDIGO	DESCRIÇÃO	PREÇO	IPI
8602	Suporta até 1,9 kg de pastilhas de tricloro.	R\$ 250,00	0,00%

LANÇAMENTO



DOSADOR DE CLORO 2,6 KG.

CÓDIGO	DESCRIÇÃO	PREÇO	IPI
351	Suporta até 2,6 kg de pastilhas de tricloro. Acompanha união.	R\$ 280,00	0,00%



DOSADOR DE CLORO 4,0 KG

CÓDIGO	DESCRIÇÃO	PREÇO	IPI
9195	Suporta até 4,0 kg de pastilhas de tricloro.	R\$ 420,00	0,00%

LANÇAMENTO

TIMERS



TIMER COM CONTATORA

CÓDIGO	DESCRIÇÃO	PREÇO	IPI
1424	Para bomba até 3,0 CV Bifásico.	R\$ 580,00	9,75%
1423	Para bomba até 3,0 CV Trifásico.	R\$ 560,00	



TIMER ANALÓGICO DE TOMADA

CÓDIGO	DESCRIÇÃO	PREÇO	IPI
8620	Bivolt.	R\$ 62,90	9,75%



TIMER DIGITAL DE TOMADA

CÓDIGO	DESCRIÇÃO	PREÇO	IPI
8945	Bivolt.	R\$ 119,00	9,75%



TIMER ANALÓGICO 220V

CÓDIGO	DESCRIÇÃO	PREÇO	IPI
8946	5 Pinos para comando.	R\$ 166,00	9,75%

LANÇAMENTO

ESTERILIZADOR U.V.C.



MEGA U.V.C. PVC

CÓDIGO	COR	PREÇO	IPI
473	9 W. Para spas de até 3.000 litros - 220 V.	R\$ 650,00	0,00%
2145	9 W. Para spas de até 3.000 litros - 127 V.	R\$ 650,00	
9063	18 W. 3,2 M ³ /H - 220 V.	R\$ 1.080,00	
9064	18 W. 3,2 M ³ /H - 127 V.	R\$ 1.080,00	



MEGA U.V.C. PVC

CÓDIGO	COR	PREÇO	IPI
8467	36 W. 4,8 M ³ /H - 220 V. 36 W.	R\$ 1.520,00	0,00%
8468	4,8 M ³ /H - 127 V.	R\$ 1.520,00	
356	60 W. 8,5 M ³ /H - 220 V.	R\$ 1.950,00	
357	95 W. 18,5 M ³ /H - 220 V.	R\$ 2.890,00	

GERADOR DE OZÔNIO



GERADOR DE OZÔNIO COM BY PASS E VENTURI

CÓDIGO	COR	PREÇO	IPI
8472	OPT 15 m ³ .	R\$ 2.255,00	0,00%
8473	OPT 45 m ³ .	R\$ 2.810,00	
8474	OPT 70 m ³ .	R\$ 3.210,00	
8475	OPT 100 m ³ .	R\$ 4.270,00	
8476	OPT 150 m ³ .	R\$ 5.490,00	
8477	OPT 200 m ³ .	R\$ 6.745,00	

ASPIRADORES

ASPIRADOR COM ESFERA



CÓDIGO 2204	DESCRIÇÃO Fabricado em termoplástico (ABS) injetado, possui 8 esferas que possibilita movimentos multidirecionais, sendo indicado para piscinas de fibra e alvenaria.	PREÇO R\$ 75,00	IPI 0,00%
-----------------------	---------------------------------------------------------------------------------------------------------------------------------------------------------------------------------	---------------------------	---------------------

ASPIRADOR TRIANGULAR COM ESCOVA E ESFERAS



CÓDIGO 8378	DESCRIÇÃO Fabricado em termoplástico (ABS) injetado, possui 3 esferas que possibilita movimentos multidirecionais e 3 tiras com escovas removíveis, sendo indicado para piscinas de fibra, vinil e alvenaria.	PREÇO R\$ 72,00	IPI 0,00%
-----------------------	-------------------------------------------------------------------------------------------------------------------------------------------------------------------------------------------------------------------------	---------------------------	---------------------

ASPIRADOR COM ESCOVA MOD. SUPER



CÓDIGO 489	DESCRIÇÃO Fabricado em termoplástico (ABS) injetado, possui escovas na base, sendo indicado para piscinas de fibra, vinil e alvenaria.	PREÇO R\$ 60,00	IPI 0,00%
----------------------	--------------------------------------------------------------------------------------------------------------------------------------------------	---------------------------	---------------------

ASPIRADOR COM ESCOVA MOD. COMPACT



CÓDIGO 490	DESCRIÇÃO Fabricado em termoplástico (ABS) injetado, possui escovas na base, sendo indicado para piscinas de fibra, vinil e alvenaria.	PREÇO R\$ 55,00	IPI 0,00%
----------------------	--------------------------------------------------------------------------------------------------------------------------------------------------	---------------------------	---------------------

ASPIRADOR 3 RODAS MOD. PROFISSIONAL



CÓDIGO 491	DESCRIÇÃO Fabricado em termoplástico (ABS) injetado, possui 3 rodas, sendo indicado para piscinas de fibra e alvenaria.	PREÇO R\$ 105,00	IPI 0,00%
----------------------	-----------------------------------------------------------------------------------------------------------------------------------	----------------------------	---------------------

ASPIRADOR COM ESCOVA MOD. PROFISSIONAL



CÓDIGO 1117	DESCRIÇÃO Fabricado em termoplástico (ABS) injetado, possui escovas na base, sendo indicado para piscinas de fibra, vinil e alvenaria.	PREÇO R\$ 105,00	IPI 0,00%
-----------------------	--------------------------------------------------------------------------------------------------------------------------------------------------	----------------------------	---------------------

ASPIRADOR DE ALUMÍNIO 34 CM



CÓDIGO 6055	DESCRIÇÃO Fabricado em alumínio e termoplástico (ABS) injetado, possui 4 rodas e escova, sendo indicado para piscinas de fibra e alvenaria.	PREÇO R\$ 198,00	IPI 0,00%
-----------------------	-------------------------------------------------------------------------------------------------------------------------------------------------------	----------------------------	---------------------

ASPIRADOR COM ESCOVA SEM PESO



CÓDIGO 6150	DESCRIÇÃO Fabricado em termoplástico (ABS) injetado, possui escovas na base, sendo indicado para piscinas pequenas de fibra, vinil e alvenaria.	PREÇO R\$ 45,00	IPI 0,00%
-----------------------	-----------------------------------------------------------------------------------------------------------------------------------------------------------	---------------------------	---------------------

ASPIRADOR COM VENTURI E CABO DE 1,2 M.



CÓDIGO 9153	DESCRIÇÃO Fabricado em termoplástico (ABS) injetado, possui escovas na base e saco coletor, sendo indicado para piscinas pequenas que não possuem bomba de filtragem.	PREÇO R\$ 125,00	IPI 0,00%
-----------------------	---------------------------------------------------------------------------------------------------------------------------------------------------------------------------------	----------------------------	---------------------

ESCOVAS



ESCOVA DE CANTO COM ASPIRAÇÃO

CÓDIGO 8588	DESCRIÇÃO Encaixe padrão para mangueiras de 1 1/2" - Aspiração integrada, remove detritos e sujeira acumulados nos cantos e bordas.	PREÇO R\$ 35,00	IPI 0,00%
-----------------------	-----------------------------------------------------------------------------------------------------------------------------------------------	---------------------------	---------------------



ESCOVA CURVA MOD. SUPER

CÓDIGO 508	DESCRIÇÃO 44 cm.	PREÇO R\$ 50,00	IPI 0,00%
----------------------	----------------------------	---------------------------	---------------------



ESCOVA CURVA MOD. COMPACT

CÓDIGO 1368	DESCRIÇÃO 42 cm.	PREÇO R\$ 35,00	IPI 0,00%
-----------------------	----------------------------	---------------------------	---------------------



ESCOVA RETA MOD. COMPACT

CÓDIGO 1369	DESCRIÇÃO 25 cm.	PREÇO R\$ 28,00	IPI 0,00%
-----------------------	----------------------------	---------------------------	---------------------



ESCOVA EM AÇO INOX

CÓDIGO 8950	DESCRIÇÃO 12 cm - Ideal para piscinas de alvenaria, removendo sujeiras difíceis e incrustações de algas no rejunte dos azulejos.	PREÇO R\$ 49,00	IPI 0,00%
-----------------------	--------------------------------------------------------------------------------------------------------------------------------------------	---------------------------	---------------------



ESCOVA EM AÇO INOX

CÓDIGO 8587	DESCRIÇÃO 25 cm - Ideal para piscinas de alvenaria, removendo sujeiras difíceis e incrustações de algas no rejunte dos azulejos.	PREÇO R\$ 80,00	IPI 0,00%
-----------------------	--------------------------------------------------------------------------------------------------------------------------------------------	---------------------------	---------------------



ESCOVA EM AÇO INOX

CÓDIGO 8951	DESCRIÇÃO 45 cm - Ideal para piscinas de alvenaria, removendo sujeiras difíceis e incrustações de algas no rejunte dos azulejos.	PREÇO R\$ 182,00	IPI 0,00%
-----------------------	--------------------------------------------------------------------------------------------------------------------------------------------	----------------------------	---------------------

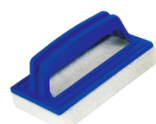

ESPONJA DE LIMPEZA COM APOIO

CÓDIGO 8592	DESCRIÇÃO 14 x 8 cm.	PREÇO R\$ 25,00	IPI 0,00%
-----------------------	--------------------------------	---------------------------	---------------------

PENEIRAS



PENEIRA METÁLICA

CÓDIGO 511	DESCRIÇÃO Cabinho plástico com armação metálica.	PREÇO R\$ 39,00	IPI 0,00%
----------------------	------------------------------------------------------------	---------------------------	---------------------



PENEIRA METÁLICA MINI PELICANO

CÓDIGO 512	DESCRIÇÃO Cabinho plástico com armação metálica.	PREÇO R\$ 45,00	IPI 0,00%
----------------------	------------------------------------------------------------	---------------------------	---------------------



PENEIRA METÁLICA PELICANO

CÓDIGO 2165	DESCRIÇÃO Cabinho plástico com armação metálica.	PREÇO R\$ 64,00	IPI 0,00%
-----------------------	------------------------------------------------------------	---------------------------	---------------------



PENEIRA PLÁSTICA MODELO COMPACT

CÓDIGO 513	DESCRIÇÃO Com pá.	PREÇO R\$ 28,00	IPI 0,00%
----------------------	-----------------------------	---------------------------	---------------------



PENEIRA PLÁSTICA MODELO SUPER

CÓDIGO 8949	DESCRIÇÃO Com pá.	PREÇO R\$ 69,00	IPI 0,00%
-----------------------	-----------------------------	---------------------------	---------------------



PENEIRA PLÁSTICA MODELO PELICANO SUPER

CÓDIGO 8591	DESCRIÇÃO Com pá.	PREÇO R\$ 89,00	IPI 0,00%
-----------------------	-----------------------------	---------------------------	---------------------

KITS DE LIMPEZA



KIT LIMPEZA COMPACT

CÓDIGO 744	DESCRIÇÃO Neste kit contêm; 1 - Aspirador com escova compact. 1 - Peneira compact. 1 - Escova curva compact. 2 - Ponteiras. 1 - Adaptador.	PREÇO R\$ 149,00	IPI 0,00%
----------------------	---------------------------------------------------------------------------------------------------------------------------------------------------------------------	----------------------------	---------------------



KIT LIMPEZA SUPER

CÓDIGO 745	DESCRIÇÃO Neste kit contêm; 1 - Aspirador com escova super 1 - Peneira compact 1 - Escova curva super 2 - Ponteiras 1 - Adaptador	PREÇO R\$ 169,00	IPI 0,00%
----------------------	------------------------------------------------------------------------------------------------------------------------------------------------------------	----------------------------	---------------------



KIT LIMPEZA PISCINA PORTÁTIL

CÓDIGO 2166	DESCRIÇÃO Neste kit contêm; 1 - Aspirador com escova sem peso. 1 - Peneira compact. 1 - Escova reta compact. 1 - Mangueira 6 metros 25mm. 2 - Ponteiras.	PREÇO R\$ 198,00	IPI 0,00%
-----------------------	-----------------------------------------------------------------------------------------------------------------------------------------------------------------------------------	----------------------------	---------------------

CABOS

CABO DE ALUMÍNIO SLIM PARA PENEIRA COMPACT

CÓDIGO	DESCRIÇÃO	PREÇO	IPI
1445	1,5 metros.	R\$ 45,00	3,25%

CABO TELESCÓPICO ANODIZADO

CÓDIGO	DESCRIÇÃO	PREÇO	IPI
9168	3,0 metros.	R\$ 170,00	3,25%
9169	4,0 metros.	R\$ 198,00	
9170	5,0 metros.	R\$ 240,00	
9171	6,0 metros.	R\$ 295,00	

LANÇAMENTO

CABO TELESCÓPICO

CÓDIGO	DESCRIÇÃO	PREÇO	IPI
799	2,0 metros.	R\$ 72,00	3,25%
269	3,0 metros.	R\$ 93,00	
266	4,0 metros.	R\$ 115,00	
270	5,0 metros.	R\$ 135,00	
271	6,0 metros.	R\$ 155,00	
272	8,0 metros.	R\$ 238,00	

SUPORTE PLÁSTICO PARA CABO TELESCÓPICO

CÓDIGO	DESCRIÇÃO	PREÇO	IPI
8590	--	R\$ 27,00	9,75%

CONJUNTO TRAVA CABO

CÓDIGO	DESCRIÇÃO	PREÇO	IPI
1317	--	R\$ 8,50	9,75%

MANOPLA DE APOIO

CÓDIGO	DESCRIÇÃO	PREÇO	IPI
1231	--	R\$ 8,00	9,75%

MANGUEIRAS E ADAPTADORES

MANGUEIRA ROSCA DIREITA SILICONADA - ROLO DE 50 METROS

CÓDIGO	DESCRIÇÃO	PREÇO	IPI
1318	1 - 1/2".	R\$ 24,00	0,00%
1371	2 - 2".	R\$ 39,00	

MANGUEIRA ROSCA ESQUERDA - ROLO DE 30 METROS

CÓDIGO	DESCRIÇÃO	PREÇO	IPI
668	1 - 1/2".	R\$ 11,50	0,00%
1370	2 - 2".	R\$ 29,00	

ADAPTADORES LUVA PLÁSTICA 1 1/2"

CÓDIGO	DESCRIÇÃO	PREÇO	IPI
492	Rosca fina.	R\$ 7,00	3,25%
493	Rosca grossa.	R\$ 9,00	

PONTEIRAS

CÓDIGO	DESCRIÇÃO	PREÇO	IPI
494	Rosca direita 1 1/2".	R\$ 7,50	3,25%
495	Rosca esquerda 1 1/2".	R\$ 7,50	
1406	Ponteira 2".	R\$ 48,00	

ESTOJOS DE TESTE



ESTOJO DE TESTE ALCALINIDADE TOTAL

CÓDIGO 2125	NESTE KIT CONTÉM 1 Solução titulante (20ml), 1 Solução indicadora (20ml) e 1 Tubete analisador.	PREÇO R\$ 39,00	IPI 0,00%
-----------------------	--------------------------------------------------------------------------------------------------------------	---------------------------	---------------------



ESTOJO DE TESTE PH / CLORO

CÓDIGO 514	NESTE KIT CONTÉM 1 Solução cloro (20ml), 1 Solução pH (20ml) e 1 Corpo comparador.	PREÇO R\$ 39,00	IPI 0,00%
----------------------	-------------------------------------------------------------------------------------------------	---------------------------	---------------------



ESTOJO DE TESTE PH / CLORO / ALCALINIDADE

CÓDIGO 7104	NESTE KIT CONTÉM 1 Solução titulante (20ml), 1 Solução indicadora (20ml), 1 Solução cloro (20ml), 1 Solução pH (20ml), 1 Tubete analisador e 1 Corpo comparador.	PREÇO R\$ 75,00	IPI 0,00%
-----------------------	----------------------------------------------------------------------------------------------------------------------------------------------------------------------------------	---------------------------	---------------------

LANÇAMENTO

SOLUÇÕES



SOLUÇÃO TITULANTE ALCALINIDADE

CÓDIGO 1655	DESCRIÇÃO 20ml.	PREÇO R\$ 15,00	IPI 0,00%
-----------------------	---------------------------	---------------------------	---------------------



SOLUÇÃO INDICADOR ALCALINIDADE

CÓDIGO 1654	DESCRIÇÃO 20ml.	PREÇO R\$ 15,00	IPI 0,00%
-----------------------	---------------------------	---------------------------	---------------------



SOLUÇÃO PH

CÓDIGO 366	DESCRIÇÃO 20ml.	PREÇO R\$ 8,00	IPI 0,00%
----------------------	---------------------------	--------------------------	---------------------



SOLUÇÃO CL

CÓDIGO 365	DESCRIÇÃO 20ml.	PREÇO R\$ 8,00	IPI 0,00%
----------------------	---------------------------	--------------------------	---------------------

FITAS PARA TESTE



FITA TESTE 3X1

CÓDIGO 9196	DESCRIÇÃO Cloro livre, pH e Alcalinidade.	PREÇO R\$ 38,00	IPI 0,00%
-----------------------	-----------------------------------------------------	---------------------------	---------------------

LANÇAMENTO



FITA TESTE 6X1

CÓDIGO 9197	DESCRIÇÃO Cloro livre, Cloro total, pH, Alcalinidade, Ácido Cianúrico e Dureza.	PREÇO R\$ 70,00	IPI 0,00%
-----------------------	----------------------------------------------------------------------------------------------	---------------------------	---------------------

LANÇAMENTO

ACESSÓRIOS

MESA REDONDA EM FIBRA DE VIDRO COM TUBO INOX - SEM CHUMBADOR

CÓDIGO 1682	DESCRIÇÃO 0,60 metros. 4 porta copos.	PREÇO R\$ 850,00	IPI 6,50%
-----------------------	----------------------------------------------------	----------------------------	---------------------

MESA QUADRADA EM FIBRA DE VIDRO COM TUBO INOX - SEM CHUMBADOR

CÓDIGO 6141	DESCRIÇÃO 0,60 x 0,60 metros. 4 porta copos.	PREÇO R\$ 850,00	IPI 6,50%
-----------------------	-----------------------------------------------------------	----------------------------	---------------------

MESA REDONDA EM AÇO INOX COM TUBO INOX - SEM CHUMBADOR

CÓDIGO 6278 9199	DESCRIÇÃO 0,60 metros. 0,80 metros.	PREÇO R\$ 1.490,00 R\$ 1.590,00	IPI 5,00%
-------------------------------	--------------------------------------------------	----------------------------------------------	---------------------

MESA QUADRADA EM AÇO INOX COM TUBO INOX - SEM CHUMBADOR

CÓDIGO 6279 9198	DESCRIÇÃO 0,60 x 0,60 metros. 0,80 x 0,80 metros.	PREÇO R\$ 1.490,00 R\$ 1.590,00	IPI 5,00%
-------------------------------	----------------------------------------------------------------	----------------------------------------------	---------------------

BANCO EM AÇO INOX MODELO COMPACT

CÓDIGO 311	DESCRIÇÃO Sem chumbador	PREÇO R\$ 720,00	IPI 5,00%
----------------------	-----------------------------------	----------------------------	---------------------

BANCO EM AÇO INOX 316 MODELO SUPER

CÓDIGO 9175	DESCRIÇÃO Sem chumbador	PREÇO R\$ 1.296,00	IPI 5,00%
-----------------------	-----------------------------------	------------------------------	---------------------

BANCO EM AÇO INOX 304 COM FIXAÇÃO EXTERNA

CÓDIGO 9223	DESCRIÇÃO Para piscinas de profundidade mínima de 1,10 M. Acompanha 2 chumbadores plásticos.	PREÇO R\$ 990,00	IPI 5,00%
-----------------------	-----------------------------------------------------------------------------------------------------------	----------------------------	---------------------

KIT VOLEY HASTE EM AÇO INOX COM BOLA E REDE

CÓDIGO 8487 8488	DESCRIÇÃO 4,0 metros. 5,0 metros.	PREÇO R\$ 360,00 R\$ 370,00	IPI 13,00%
-------------------------------	------------------------------------------------	------------------------------------------	----------------------

CHUMBADOR EM AÇO INOX PARA BANCO OU MESA

CÓDIGO 6143 9176	DESCRIÇÃO Aço inox 304 Aço inox 316	PREÇO R\$ 330,00 R\$ 490,00	IPI 5,00%
-------------------------------	--------------------------------------------------	------------------------------------------	---------------------

CHUMBADOR EM PLÁSTICO PARA BANCO OU MESA

CÓDIGO 496	DESCRIÇÃO PVC com chapa inox interna.	PREÇO R\$ 120,00	IPI 3,25%
----------------------	-------------------------------------------------	----------------------------	---------------------

BARRA CORRIMÃO RETO EM AÇO INOX

CÓDIGO 268 1319 497	DESCRIÇÃO 2,0 metros. 2,5 metros. 3,0 metros.	PREÇO R\$ 260,00 R\$ 325,00 R\$ 380,00	IPI 5,00%
-------------------------------------	---------------------------------------------------------------	--------------------------------------------------------	---------------------

SUPORTE CORRIMÃO ALVENARIA

CÓDIGO 498	DESCRIÇÃO Para barra corrimão de 1 1/2". Acompanha 3 parafusos com bucha.	PREÇO R\$ 180,00	IPI 5,00%
----------------------	----------------------------------------------------------------------------------------	----------------------------	---------------------

ACESSÓRIOS



CORRIMÃO AÇO INOX MODELO IBIZA PEQUENO

CÓDIGO	DESCRIÇÃO	PREÇO	IPI
8515	Acompanha 2 chumbadores de pressão e canopla de acabamento inox.	R\$ 450,00	5,00%



CORRIMÃO AÇO INOX MODELO IBIZA MÉDIO

CÓDIGO	DESCRIÇÃO	PREÇO	IPI
1320	Acompanha 2 chumbadores de pressão e canopla de acabamento inox.	R\$ 550,00	5,00%



CORRIMÃO AÇO INOX MODELO IBIZA GRANDE

CÓDIGO	DESCRIÇÃO	PREÇO	IPI
8516	Acompanha 2 chumbadores de pressão e canopla de acabamento inox.	R\$ 650,00	5,00%



SUPORTE PARA RAIAS EXTERNO

CÓDIGO	DESCRIÇÃO	PREÇO	IPI
6297	Acompanha 4 parafusos inox com bucha.	R\$ 135,00	5,00%

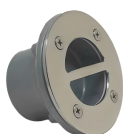

SUPORTE PARA RAIAS

CÓDIGO	DESCRIÇÃO	PREÇO	IPI
6298	Aço inox 304. Para piscinas de vinil e alvenaria.	R\$ 135,00	5,00%



SUPORTE PARA RAIAS

CÓDIGO	DESCRIÇÃO	PREÇO	IPI
9076	Aço inox 316. Para piscinas de vinil e alvenaria.	R\$ 225,00	5,00%

LANÇAMENTO



GANCHO PARA RAIAS

CÓDIGO	DESCRIÇÃO	PREÇO	IPI
501	Aço inox 316.	R\$ 57,00	5,00%



ESTICADOR PARA RAIAS

CÓDIGO	DESCRIÇÃO	PREÇO	IPI
502	Aço inox 316.	R\$ 450,00	5,00%



GANCHO SALVA VIDAS

CÓDIGO	DESCRIÇÃO	PREÇO	IPI
5150	Alumínio.	R\$ 160,00	3,25%



CABO DE ALUMÍNIO PARA GANCHO SALVA VIDAS

CÓDIGO	DESCRIÇÃO	PREÇO	IPI
6243	4,0 metros não telescópica.	R\$ 59,00	3,25%



BOIA SALVA VIDAS

CÓDIGO	DESCRIÇÃO	PREÇO	IPI
8947	Diâmetro externo Ø53 cm. Diâmetro interno Ø29 cm.	R\$ 330,00	3,75%

ACESSÓRIOS

TORRE EM AÇO INOX COM BOTÃO DE EMERGÊNCIA

CÓDIGO	DESCRIÇÃO	PREÇO	IPI
7736	Altura 1,0 metro e diâmetro Ø7,62 cm do tubo. Acompanha 4 parafusos e bucha.	R\$ 1.350,00	5,00%



BOTÃO DE EMERGENCIA DE PAREDE

CÓDIGO	DESCRIÇÃO	PREÇO	IPI
9035	Altura 7 cm e diâmetro Ø7,62 cm do tubo. Acompanha 4 parafusos e bucha.	R\$ 390,00	5,00%



LANÇAMENTO

BOTÃO PNEUMÁTICO CROMADO COM MANGUEIRA

CÓDIGO	DESCRIÇÃO	PREÇO	IPI
2359	1,4 metros de mangueira.	R\$ 98,00	0,00%



MICROSWIFT PARA BOTÃO PNEUMÁTICO

CÓDIGO	DESCRIÇÃO	PREÇO	IPI
2426	10 A.	R\$ 139,00	0,00%



CAIXA DE PASSAGEM COM BOTÃO PNEUMÁTICO

CÓDIGO	DESCRIÇÃO	PREÇO	IPI
8610	Caixa com tampa plástica, microswift, botão pneumático e mangueira.	R\$ 275,00	9,75%

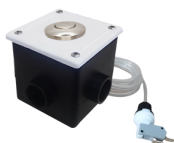

GRELHA PLÁSTICA DUPLA FACE

CÓDIGO	DESCRIÇÃO	PREÇO	IPI
2098	10 cm.	R\$ 79,00	3,25%
2099	15 cm.	R\$ 87,00	
2100	20 cm.	R\$ 128,00	



DUCHAS



DUCHA AÇO INOX CIRCULAR

CÓDIGO
1328

DESCRIÇÃO
3 Arcos.
Vazão mínima: 12 litros/min.
Vazão máxima: 14 litros/min.

PREÇO
R\$ 4.200,00

IPI
0,00%



DUCHA AÇO INOX CIRCULAR

CÓDIGO
1329

DESCRIÇÃO
4 Arcos.
Vazão mínima: 13 litros/min.
Vazão máxima: 15 litros/min.

PREÇO
R\$ 4.750,00

IPI
0,00%



DUCHA DE COLUNA MOD. CORDOBA

CÓDIGO
503

DESCRIÇÃO
Aço inox - 38 mm.
Vazão mínima: 8 litros/min.
Vazão máxima: 20 litros/min.

PREÇO
R\$ 1.850,00

IPI
6,50%



DUCHA DE COLUNA MOD. BERTIOGA

CÓDIGO
8491

DESCRIÇÃO
Aço inox - 38 mm.
Vazão mínima: 6 litros/min.
Vazão máxima: 20 litros/min.

PREÇO
R\$ 1.850,00

IPI
6,50%



DUCHA DE COLUNA MOD. BERTIOGA COM LAVA PÉS

CÓDIGO
8492

DESCRIÇÃO
Aço inox - 38 mm.
Vazão mínima: 6 litros/min.
Vazão máxima: 20 litros/min.

PREÇO
R\$ 2.290,00

IPI
6,50%

ESCADAS



ESCADA MARÍTIMA DEGRAUS INOX

CÓDIGO	DESCRIÇÃO	PREÇO	IPI
1324	2 Degraus.	R\$ 840,00	5,00%
1325	3 Degraus.	R\$ 998,00	
1326	4 Degraus.	R\$ 1.208,00	
1327	5 Degraus.	R\$ 1.323,00	



ESCADA TRADICIONAL DEGRAUS PLÁSTICO

CÓDIGO	DESCRIÇÃO	PREÇO	IPI
515	2 Degraus.	R\$ 600,00	5,00%
517	3 Degraus.	R\$ 700,00	
519	4 Degraus.	R\$ 800,00	
521	5 Degraus.	R\$ 900,00	



ESCADA TRADICIONAL DEGRAUS INOX

CÓDIGO	DESCRIÇÃO	PREÇO	IPI
516	2 Degraus.	R\$ 800,00	5,00%
518	3 Degraus.	R\$ 950,00	
520	4 Degraus.	R\$ 1.150,00	
522	5 Degraus.	R\$ 1.260,00	



ESCADA SALVA CÃO

CÓDIGO	DESCRIÇÃO	PREÇO	IPI
3239	Escada para facilitar a saída do pet da piscina, com regulagem de ângulo da rampa.	R\$ 1.390,00	5,00%



ESCADA SALVA CÃO COMPACT

CÓDIGO	DESCRIÇÃO	PREÇO	IPI
8936	Escada para facilitar a saída do pet da piscina, com rampa fixa.	R\$ 1.150,00	5,00%

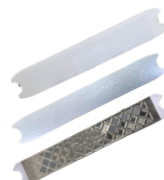

DEGRAU PARA ESCADA

CÓDIGO	DESCRIÇÃO	PREÇO	IPI
523	Degrau plástico reto.	R\$ 55,00	9,75%
8839	Degrau plástico anatômico.	R\$ 49,00	
524	Degrau aço inox reto.	R\$ 95,00	



CHUMBADOR PLÁSTICO

CÓDIGO	DESCRIÇÃO	PREÇO	IPI
1217	Para escada tubo 1 1/2".	R\$ 12,00	3,25%



PONTEIRA DE BORRACHA

CÓDIGO	DESCRIÇÃO	PREÇO	IPI
6302	Para escada tubo 1 1/2".	R\$ 9,50	3,25%



PONTEIRA DE BORRACHA REFORÇADA

CÓDIGO	DESCRIÇÃO	PREÇO	IPI
5948	Para escada tubo 1 1/2".	R\$ 24,00	3,25%

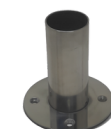

CHUMBADOR EXTERNO EM AÇO INOX

CÓDIGO	DESCRIÇÃO	PREÇO	IPI
6301	Para escada tubo 1 1/2". Acompanha 4 parafusos.	R\$ 150,00	5,00%

CASCATAS

CASCATA AÇO INOX 38 MM MOD. MINI BICO PATO

CÓDIGO
7714

DESCRIÇÃO

Altura: 650 mm.
Largura superior: 100 mm.
Vazão: 7,2 m³/h.

PREÇO
R\$ 230,00

IPI
5,00%



CASCATA AÇO INOX TUBO 38 MM MOD. BICO DE PATO

CÓDIGO
1362

DESCRIÇÃO

Altura: 1050 mm.
Largura superior: 100 mm.
Vazão: 7,2 m³/h.

PREÇO
R\$ 270,00

IPI
5,00%



CASCATA AÇO INOX WAVE GRANDE

CÓDIGO
537

DESCRIÇÃO

Altura: 670 mm.
Largura superior: 500 mm.
Vazão: 9,6 m³/h.

PREÇO
R\$ 1.950,00

IPI
5,00%



CASCATA AÇO INOX WAVE MÉDIA

CÓDIGO
538

DESCRIÇÃO

Altura: 510 mm.
Largura superior: 350 mm.
Vazão: 8,2 m³/h.

PREÇO
R\$ 1.050,00

IPI
5,00%



CASCATA AÇO INOX HIGH TECH

CÓDIGO
534

DESCRIÇÃO

Altura: 1050 mm.
Largura superior: 500 mm.
Vazão: 9,6 m³/h.

PREÇO
R\$ 1.800,00

IPI
5,00%



CASCATA AÇO INOX HIGH TECH MÉDIA

CÓDIGO
535

DESCRIÇÃO

Altura: 850 mm.
Largura superior: 400 mm.
Vazão: 9,0 m³/h.

PREÇO
R\$ 1.249,00

IPI
5,00%



CASCATA AÇO INOX HIGH TECH JUNIOR

CÓDIGO
536

DESCRIÇÃO

Altura: 750 mm.
Largura superior: 250 mm.
Vazão: 7,2 m³/h.

PREÇO
R\$ 950,00

IPI
5,00%



CASCATA AÇO INOX MOD. CANADENSE

CÓDIGO
800

DESCRIÇÃO

Altura: 1000 mm.
Largura superior: 70 mm.
Vazão: 7,2 m³/h.

PREÇO
R\$ 556,00

IPI
5,00%



CASCATA AÇO INOX MOD. MINI CANADENSE

CÓDIGO
1361

DESCRIÇÃO

Altura: 630 mm.
Largura superior: 70 mm.
Vazão: 7,2 m³/h.

PREÇO
R\$ 385,00

IPI
5,00%



CASCATAS DE EMBUTIR

CASCATA DE EMBUTIR EM FIBRA

CÓDIGO	DESCRIÇÃO	PREÇO	IPI 0,00%
532	25 cm - Vazão: 2,5 m³/h.	R\$ 262,00	
164	40 cm - Vazão: 4,0 m³/h.	R\$ 354,00	
168	60 cm - Vazão: 6,0 m³/h.	R\$ 462,00	
165	80 cm - Vazão: 8,0 m³/h.	R\$ 545,00	
166	100 cm - Vazão: 10,0 m³/h.	R\$ 678,00	
167	120 cm - Vazão: 12,0 m³/h.	R\$ 851,00	
8389	150 cm - Vazão: 15,0 m³/h.	R\$ 1.055,00	
8390	180 cm - Vazão: 18,0 m³/h.	R\$ 1.266,00	
8381	200 cm - Vazão: 20,0 m³/h.	R\$ 1.456,00	



CASCATA DE EMBUTIR EM FIBRA - BICO INOX

CÓDIGO	DESCRIÇÃO	PREÇO	IPI 0,00%
533	25 cm - Vazão: 2,5 m³/h.	R\$ 420,00	
368	40 cm - Vazão: 4,0 m³/h.	R\$ 546,00	
369	60 cm - Vazão: 6,0 m³/h.	R\$ 692,00	
370	80 cm - Vazão: 8,0 m³/h.	R\$ 822,00	
371	100 cm - Vazão: 10,0 m³/h.	R\$ 1.023,00	
372	120 cm - Vazão: 12,0 m³/h.	R\$ 1.238,00	
7483	150 cm - Vazão: 15,0 m³/h.	R\$ 1.530,00	
6230	180 cm - Vazão: 18,0 m³/h.	R\$ 1.840,00	
7486	200 cm - Vazão: 20,0 m³/h.	R\$ 2.062,00	



CASCATA DE EMBUTIR EM FIBRA - BICO INOX COM LED

CÓDIGO	DESCRIÇÃO	PREÇO	IPI 0,00%
2049	25 cm - Vazão: 2,5 m³/h.	R\$ 812,00	
2050	40 cm - Vazão: 4,0 m³/h.	R\$ 1.024,00	
2051	60 cm - Vazão: 6,0 m³/h.	R\$ 1.458,00	
2052	80 cm - Vazão: 8,0 m³/h.	R\$ 1.992,00	
2053	100 cm - Vazão: 10,0 m³/h.	R\$ 2.420,00	
2054	120 cm - Vazão: 12,0 m³/h.	R\$ 2.541,00	
8391	150 cm - Vazão: 15,0 m³/h.	R\$ 3.499,00	
8392	180 cm - Vazão: 18,0 m³/h.	R\$ 4.217,00	
8393	200 cm - Vazão: 20,0 m³/h.	R\$ 4.740,00	

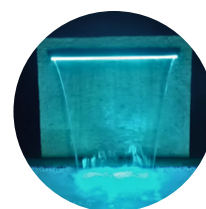
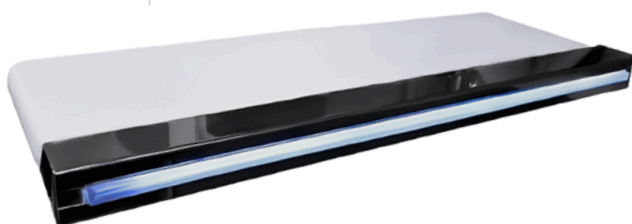

BICOS PARA FONTES



BICO GEISER

CÓDIGO	DESCRIÇÃO	PREÇO	IPI
240	38 mm 1 1/2" - Entrada rosca 1/2" - Vazão de 1,05 a 7,0 M³/h.	R\$ 170,00	3,25%
543	50 mm 2" - Entrada rosca 3/4" - Vazão de 2,0 a 8,0 M³/h.	R\$ 220,00	
293	63 mm 2 1/2" - Entrada rosca 3/4" - Vazão de 2,5 a 9,0 M³/h.	R\$ 300,00	
222	76 mm 3" - Entrada rosca 1" - Vazão de 3,0 a 10,0 M³/h.	R\$ 340,00	



BICO DE PAREDE

CÓDIGO	DESCRIÇÃO	PREÇO	IPI
1303	14 cm - Entrada rosca 3/4" BSP.	R\$ 190,00	3,25%
1304	19 cm - Entrada rosca 3/4" BSP.	R\$ 220,00	



BICO LEQUE

CÓDIGO	DESCRIÇÃO	PREÇO	IPI
359	4 saídas 1/4" - Entrada rosca 1" BSP - Vazão de 2,2 a 4,2 M³/h.	R\$ 1.065,00	3,25%
547	6 saídas 1/4" - Entrada rosca 1" BSP - Vazão de 2,2 a 4,2 M³/h.	R\$ 1.390,00	
548	8 saídas 1/4" - Entrada rosca 1" BSP - Vazão de 2,8 a 5,6 M³/h.	R\$ 1.850,00	



BICO SÓLIDO ARTICULADO

CÓDIGO	DESCRIÇÃO	PREÇO	IPI
294	Entrada rosca 1/4" - Saída 4,5 mm - Vazão de 0,7 a 0,95 M³/h.	R\$ 79,00	3,25%
304	Entrada rosca 1/2" - Saída 10,5 mm - Vazão de 1,9 a 2,5 M³/h.	R\$ 208,00	
551	Entrada rosca 3/4" - Saída 13,7 mm - Vazão de 2,5 a 3,2 M³/h.	R\$ 325,00	
552	Entrada rosca 1" - Saída 13,9 mm - Vazão de 2,8 a 3,6 M³/h.	R\$ 378,00	



BICO SÓLIDO FIXO

CÓDIGO	DESCRIÇÃO	PREÇO	IPI
597	Entrada rosca 1/2" - Saída 26,5 mm - Vazão de 1,9 a 2,5 M³/h.	R\$ 235,00	3,25%
550	Entrada rosca 3/4" - Saída 30,0 mm - Vazão de 2,5 a 3,2 M³/h.	R\$ 280,00	



BICO BOLHA

CÓDIGO	DESCRIÇÃO	PREÇO	IPI
546	Entrada rosca 1/2". Vazão de 2,5 M³/h.	R\$ 357,00	3,25%



BICO NÉVOA

CÓDIGO	DESCRIÇÃO	PREÇO	IPI
549	Entrada rosca 3/4".	R\$ 290,00	3,25%



BICO SÓLIDO ARTICULADO PARA EMBUTIR NO PISO

CÓDIGO	DESCRIÇÃO	PREÇO	IPI
6142	Entrada rosca 3/4" - Saída 10,5 mm. Vazão de 1,9 a 2,5 M³/h.	R\$ 525,00	3,25%



BICO COROA COM LED RGB

CÓDIGO	DESCRIÇÃO	PREÇO	IPI
6300	63 mm - Entrada rosca 3/4". Vazão de 2,5 M³/h. (Necessário adquirir o comando para led)	R\$ 405,00	3,25%



CHAFARIZ FLUTUANTE

CÓDIGO	DESCRIÇÃO	PREÇO	IPI
6147	Acompanha mangueira 6,5 metros e adaptador rosca 1 1/2".	R\$ 240,00	9,75%

DRENOS PARA FONTES

Respeitando as normas de segurança prescritas na ABNT 10339, os drenos de encaixe não podem ser instalados em piscinas, somente em fontes, espelhos d' água, lagos, ou locais sem a presença de pessoas.



TAMPA ALTA VAZÃO BRANCA - 23 M³/H

CÓDIGO	DESCRIÇÃO	PREÇO	IPI
1191	Plug 50 mm.	R\$ 95,00	3,25%
1192	Plug 60 mm.	R\$ 95,00	



TAMPA ALTA VAZÃO CINZA - 23 M³/H

CÓDIGO	DESCRIÇÃO	PREÇO	IPI
1308	Plug 50 mm.	R\$ 95,00	3,25%
1309	Plug 60 mm.	R\$ 95,00	



DRENO DE FUNDO ABS BRANCO 15 X 15 - 14 M³/H

CÓDIGO	DESCRIÇÃO	PREÇO	IPI
2101	Plug 50 mm.	R\$ 93,00	3,25%
2102	Plug 60 mm.	R\$ 93,00	



DRENO DE FUNDO ABS CINZA 15 X 15 - 14 M³/H

CÓDIGO	DESCRIÇÃO	PREÇO	IPI
2103	Plug 50 mm.	R\$ 93,00	3,25%
2104	Plug 60 mm.	R\$ 93,00	



DRENO DE FUNDO EM AÇO INOX MOD. PLATINUM REDONDO

CÓDIGO	DESCRIÇÃO	PREÇO	IPI
6122	Plug 50 mm.	R\$ 295,00	3,25%
6123	Plug 60 mm.	R\$ 295,00	



DRENO DE FUNDO EM AÇO INOX MOD. PLATINUM QUADRADO

CÓDIGO	DESCRIÇÃO	PREÇO	IPI
6124	Plug 50 mm.	R\$ 295,00	3,25%
6125	Plug 60 mm.	R\$ 295,00	



DRENO DE FUNDO AÇO INOX

CÓDIGO	DESCRIÇÃO	PREÇO	IPI
243	Plug 50 mm.	R\$ 118,00	3,25%
358	Plug 60 mm.	R\$ 118,00	



DRENO DE FUNDO AÇO INOX/ABS

CÓDIGO	DESCRIÇÃO	PREÇO	IPI
8287	Plug 50 mm.	R\$ 85,00	3,25%
8307	Plug 60 mm.	R\$ 85,00	

FILTROS PARA PISCINAS COMERCIAIS



FILTRO FC 90			
CÓDIGO 9200	DESCRIÇÃO Tamanho Diâmetro (mm) - 900. Área de filtragem (m2) - 0.64. Fluxo de trabalho (m3/h) - 30. Carregamento de areia (kg) - 400. Tamando do tubo (polegadas) 2".	PREÇO R\$ 9.400,00	IPI 0,00%

LANÇAMENTO



FILTRO FC 100			
CÓDIGO 9201	DESCRIÇÃO Tamanho Diâmetro (mm) - 1.000. Área de filtragem (m2) - 0.79. Fluxo de trabalho (m3/h) - 35. Carregamento de areia (kg) - 620. Tamando do tubo (polegadas) 2".	PREÇO R\$ 12.450,00	IPI 0,00%

LANÇAMENTO



FILTRO FC 120			
CÓDIGO 9202	DESCRIÇÃO Tamanho Diâmetro (mm) - 1.200. Área de filtragem (m2) - 1.13. Fluxo de trabalho (m3/h) - 45. Carregamento de areia (kg) - 900. Tamando do tubo (polegadas) 2".	PREÇO R\$ 16.500,00	IPI 0,00%

LANÇAMENTO



FILTRO FC 140			
CÓDIGO 9203	DESCRIÇÃO Tamanho Diâmetro (mm) - 1.400. Área de filtragem (m2) - 1.54. Fluxo de trabalho (m3/h) - 57. Carregamento de areia (kg) - 1.350. Tamando do tubo (polegadas) 2".	PREÇO R\$ 29.000,00	IPI 0,00%

LANÇAMENTO

ACESSÓRIOS



UNIÃO PLÁSTICA			
CÓDIGO 7534	DESCRIÇÃO 50 mm - fêmea x fêmea.	PREÇO R\$ 25,00	IPI 3,25%



UNIÃO PLÁSTICA			
CÓDIGO 8625	DESCRIÇÃO 50 mm - macho x fêmea.	PREÇO R\$ 25,00	IPI 3,25%



MANÔMETRO			
CÓDIGO 8948	DESCRIÇÃO 60 mm - 0 - 60 psi - 1/4" NPT.	PREÇO R\$ 75,00	IPI 0,00%



MANÔMETRO			
CÓDIGO 8670	DESCRIÇÃO 40 mm - 0 - 30 psi - 1/4" NPT.	PREÇO R\$ 60,00	IPI 0,00%

LANÇAMENTO

PLAYGROUND



BALANÇO

CÓDIGO
9204

DESCRIÇÃO

Assento giratório com corda ajustável.
Para idades de 3 a 10 anos.
Peso máximo do usuário: 50 kg.
Tamanho: (A)182, (L)160, (D)180cm.

PREÇO
R\$ 1.395,00

IPI
13,00%

LANÇAMENTO



BALANÇO DUPLO

CÓDIGO
9205

DESCRIÇÃO

Assentos giratórios com corda ajustável.
Para idades de 3 a 10 anos.
Peso máximo do usuário: 50 kg por assento.
Tamanho: (A)182, (L)216, (D)180cm.

PREÇO
R\$ 1.660,00

IPI
13,00%

LANÇAMENTO



BALANÇO MÚLTIPLO COM ESCORREGADOR E TRAPÉZIO

CÓDIGO
9206

DESCRIÇÃO

Tamanho: (A)200, (L)300, (P)296cm.
Para idades de 3 a 10 anos.
Peso máximo do usuário: 50 kg por assento.
Tamanho: (A)200, (L)300, (P)296cm.

PREÇO
R\$ 3.990,00

IPI
13,00%

LANÇAMENTO



GANGORRA

CÓDIGO
9207

DESCRIÇÃO

Assentos ergonômicos.
Para idades de 3 a 10 anos.
Peso máximo do usuário: 45 kg por assento.
Tamanho: (A)70, (L)60, (C)180cm.

PREÇO
R\$ 860,00

IPI
13,00%

LANÇAMENTO



ESCORREGADOR

CÓDIGO
9208

DESCRIÇÃO

Escorrega ondulado de 6 pés com mangueira de água.
Idade: 3 a 10 anos.
Peso máximo do usuário: 45 kg por assento.
Tamanho: (A)107, (L)184, (C)95cm.

PREÇO
R\$ 1.595,00

IPI
13,00%

LANÇAMENTO



TABELA DE BASQUETE

CÓDIGO
9209

DESCRIÇÃO

Broca de imersão para quintal.
Idade: 5+ anos.
Altura ajustável de 1,63 a 2,09 m.

PREÇO
R\$ 1.490,00

IPI
13,00%

LANÇAMENTO



TRAVE FUTEBOL PEQUENA

CÓDIGO
9210

DESCRIÇÃO

Rede extra forte de alta densidade com cinco camadas.
Idade: 5+ anos.
Comprimento 156 x Altura 102 x Largura 78 cm.

PREÇO
R\$ 1.145,00

IPI
13,00%

LANÇAMENTO



TRAVE FUTEBOL GRANDE

CÓDIGO
9211

DESCRIÇÃO

Rede extra forte de alta densidade com cinco camadas.
Idade: 5+ anos.
Comprimento 184 x Altura 116 x Largura 96 cm.

PREÇO
R\$ 1.390,00

IPI
13,00%

LANÇAMENTO

CONDIÇÕES DE COMERCIALIZAÇÃO

As vendas da *Pooltec Indústria e Comércio Ltda*, são efetuadas sob condições mercantis em conformidade com a legislação vigente e disposições contratadas, cujo objetivo visa dirimir conflitos em pedidos enviados, salvo acordos previamente avançados.

1. FORNECIMENTO

O Faturamento é feito segundo as seguintes condições:

1.1 Recebimento de pedidos com todas as informações necessárias;

1.2 Aprovação e liberação dos pedidos pelo setor de Crédito & Cobrança da Pooltec;

1.3 Deverão ser respeitadas as quantidades por embalagem;

1.4 Fornecimento para clientes novos ou reativados serão realizados mediante envio de contrato social, CNPJ, inscrição estadual e outros documentos eventualmente exigidos para cadastro.

A Pooltec não se responsabiliza por qualquer atraso no fornecimento, nem por perdas ocasionadas por este, apesar de esforço contrário para eficaz atendimento.

2. PREÇOS

São informados ao mercado através da Tabela de Preços vigente na data do pedido, com todos os aspectos necessários para realização do mesmo.

Os preços são FOB para pagamento à vista e ou faturado com valor mínimo por duplicata de R\$ 600,00 (seiscentos Reais). Em casos de inadimplência serão cobradas todas as despesas financeiras decorrentes do atraso no pagamento das duplicatas mercantis.

3. DEVOLUÇÃO

Serão recebidos em devolução somente produtos normais de linha, desde que haja prévia autorização da Pooltec

mediante consulta ao departamento comercial com número de autorização referente, com frete e demais despesas pagas integralmente pelo cliente, salvo se firmado como sendo ônus da Pooltec. Incondicionalmente a devolução deverá ser acompanhada por nota fiscal, indicando a nota de compra e com destaque correto dos impostos devidos - ICMS e IPI. O não atendimento desta exigência impossibilitará o crédito dos impostos que nos obrigará a recusar a devolução.

4. GARANTIA

Contados a partir da data do faturamento, desde que seja constatado por análise técnica e avaliação responsabilidade da Pooltec, por vícios de qualidade ou quantidade, impróprios ou inadequados, aparentes ou ocultos (defeito de fábrica). A garantia de mercadorias não cobre as despesas de transporte para retornos sendo essas expressamente de responsabilidade do cliente.

5. REMESSA PARA CONSERTO

Poderão ser enviados para o Departamento de Assistência Técnica somente produtos avariados, para que seja constatada, através de análise técnica, a responsabilidade do problema e possível conserto do produto. A remessa para conserto deverá ser acompanhada de uma nota fiscal com natureza da operação como remessa para conserto com os campos corretamente.

6. TRANSPORTE

Será efetuado através de transportadora determinada pelo cliente, ficando a Pooltec, frente a impossibilidade, livre para indicação. A determinação pelo cliente ou a indicação mencionada, em casos de danos e avarias ou mesmo sinistro no transporte, será de inteira responsabilidade do cliente não implicando em quitação parcial ou total dos títulos de débitos - duplicatas. Sendo o ônus sempre da transportadora que será acionada pelo cliente.

7. RECLAMAÇÕES

Só serão aceitas reclamações de mercadorias recebidas com avarias ou em desacordo com o pedido, 05 (cinco) dias úteis após seu recebimento. Após esse prazo, não serão aceitas reclamações ou devoluções dessa mercadoria à fábrica.

8. PRODUTOS NA TABELA

As fotos dos produtos nesta tabela, são meramente ilustrativas.

A Pooltec reserva-se o direito de fazer alterações sem aviso prévio a qualquer produto aqui incluído.

 (11) 99304-1000

 (11) 2386-9199

 www.pooltec.com.br

 Rua Jaguajira, 141. Jd São Luís. SP
CEP 05846-330